

# TEAC

41009606-A101

# SR-100i

**Hi-Fi TABLE RADIO/CD**

**OWNER'S MANUAL**

**MODE D'EMPLOI**

**MANUAL DEL USUARIO**

ENGLISH

FRANÇAIS

ESPAÑOL

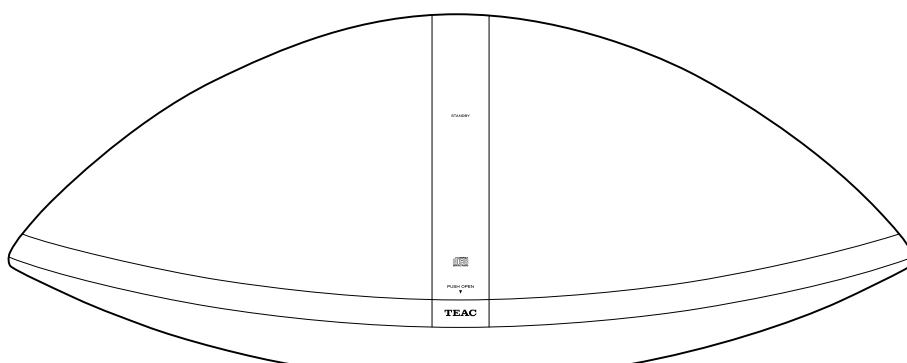

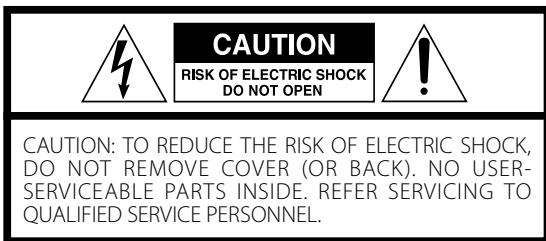

The lightning flash with arrowhead symbol, within an equilateral triangle, is intended to alert the user to the presence of uninsulated “dangerous voltage” within the product’s enclosure that may be of sufficient magnitude to constitute a risk of electric shock to persons.



The exclamation point within an equilateral triangle is intended to alert the user to the presence of important operating and maintenance (servicing) instructions in the literature accompanying the appliance.

MPEG Layer-3 audio coding technology licensed from Fraunhofer IIS and Thomson.

This product is protected by certain intellectual property rights of Microsoft. Use or distribution of such technology outside of this product is prohibited without a license from Microsoft.

iPhone, iPod, iPod classic, iPod nano, iPod shuffle, and iPod touch are trademarks of Apple Inc., registered in the U.S. and other countries.

“Made for iPod” means that an electronic accessory has been designed to connect specifically to iPod and has been certified by the developer to meet Apple performance standards.

Apple is not responsible for the operation of this device or its compliance with safety and regulatory standards.

Other company names and product names in this document are the trademarks or registered trademarks of their respective owners.

## IMPORTANT SAFETY INSTRUCTIONS

- 1) Read these instructions.
- 2) Keep these instructions.
- 3) Heed all warnings.
- 4) Follow all instructions.
- 5) Do not use this apparatus near water.
- 6) Clean only with dry cloth.
- 7) Do not block any ventilation openings. Install in accordance with the manufacturer’s instructions.
- 8) Do not install near any heat sources such as radiators, heat registers, stoves, or other apparatus (including amplifiers) that produce heat.
- 9) Do not defeat the safety purpose of the polarized or grounding-type plug. A polarized plug has two blades with one wider than the other. A grounding type plug has two blades and a third grounding prong. The wide blade or the third prong are provided for your safety. If the provided plug does not fit into your outlet, consult an electrician for replacement of the obsolete outlet.
- 10) Protect the power cord from being walked on or pinched particularly at plugs, convenience receptacles, and the point where they exit from the apparatus.
- 11) Only use attachments/accessories specified by the manufacturer.
- 12) Use only with the cart, stand, tripod, bracket, or table specified by the manufacturer, or sold with the apparatus. When a cart is used, use caution when moving the cart/apparatus combination to avoid injury from tip-over. 
- 13) Unplug this apparatus during lightning storms or when unused for long periods of time.
- 14) Refer all servicing to qualified service personnel. Servicing is required when the apparatus has been damaged in any way, such as power-supply cord or plug is damaged, liquid has been spilled or objects have fallen into the apparatus, the apparatus has been exposed to rain or moisture, does not operate normally, or has been dropped.

- Do not expose this apparatus to drips or splashes.
- Do not place any objects filled with liquids, such as vases, on the apparatus.
- Do not install this apparatus in a confined space such as a book case or similar unit.
- The apparatus draws nominal non-operating power from the AC outlet with its POWER or STANDBY/ON switch not in the ON position.
- The apparatus should be located close enough to the AC outlet so that you can easily grasp the power cord plug at any time.
- The mains plug is used as the disconnect device, the disconnect device shall remain readily operable.
- If the product uses batteries (including a battery pack or installed batteries), they should not be exposed to sunshine, fire or excessive heat.
- CAUTION for products that use replaceable lithium batteries: there is danger of explosion if a battery is replaced with an incorrect type of battery. Replace only with the same or equivalent type.
- Caution should be taken when using earphones or headphones with the product because excessive sound pressure (volume) from earphones or headphones can cause hearing loss.

WARNING: TO PREVENT FIRE OR SHOCK HAZARD, DO NOT EXPOSE THIS APPLIANCE TO RAIN OR MOISTURE.

#### CAUTION

- DO NOT REMOVE THE EXTERNAL CASES OR CABINETS TO EXPOSE THE ELECTRONICS. NO USER SERVICEABLE PARTS ARE WITHIN!
- IF YOU ARE EXPERIENCING PROBLEMS WITH THIS PRODUCT, CONTACT TEAC FOR A SERVICE REFERRAL. DO NOT USE THE PRODUCT UNTIL IT HAS BEEN REPAIRED.
- USE OF CONTROLS OR ADJUSTMENTS OR PERFORMANCE OF PROCEDURES OTHER THAN THOSE SPECIFIED HEREIN MAY RESULT IN HAZARDOUS RADIATION EXPOSURE.

#### For U.S.A.

This equipment has been tested and found to comply with the limits for a Class B digital device, pursuant to Part 15 of the FCC Rules. These limits are designed to provide reasonable protection against harmful interference in a residential installation. This equipment generates, uses, and can radiate radio frequency energy and, if not installed and used in accordance with the instructions, may cause harmful interference to radio communications. However, there is no guarantee that interference will not occur in a particular installation. If this equipment does cause harmful interference to radio or television reception, which can be determined by turning the equipment off and on, the user is encouraged to try to correct the interference by one or more of the following measures:

- Reorient or relocate the equipment and/or the receiving antenna.
- Increase the separation between the equipment and receiver.
- Connect the equipment into an outlet on a circuit different from that to which the receiver is connected.
- Consult the dealer or an experienced radio/TV technician for help.

#### CAUTION

Changes or modifications to this equipment not expressly approved by TEAC CORPORATION for compliance will void the user's warranty.

This product has been designed and manufactured according to FDA regulations "title 21, CFR, chapter 1, subchapter J, based on the Radiation Control for Health and Safety Act of 1968", and is classified as class 1 laser product. There is not hazardous invisible laser radiation during operation because invisible laser radiation emitted inside of this product is completely confined in the protective housings.

The label required in this regulation is as follows:

For U.S.A.

Back of the unit

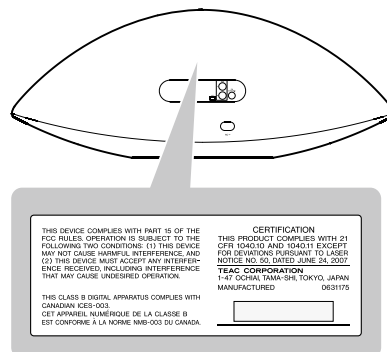

#### Optical pickup

Type : KHS-313A  
 Manufacturer : Sony Electronics Inc.  
 Laser output : 7 mW  
 Wavelength : 770 - 800 nm

# Contents

**Thank you for choosing TEAC. Read this manual carefully to get the best performance from this unit.**

Before Using the Unit .....	5
Discs .....	6
USB Storage Devices .....	7
MP3/WMA Compatibility .....	7
Compatible iPod .....	8
Connections .....	9
Identifying the Parts (Main Unit) .....	10
Identifying the Parts (Remote Control Unit) .....	12
Remote Control Unit .....	14
Setting the Clock .....	15
Basic Operation .....	16
<b>iPod</b>	
Listening to an iPod .....	18
<b>CD    USB</b>	
Listening to a Disc .....	20
Listening to a USB Storage Device .....	21
Basic Playback .....	22
Programmed Playback .....	24
Repeat Playback .....	26
Shuffle Playback .....	27
<b>AUX</b>	
Listening to an External Source .....	27
<b>FM</b>	
Listening to the FM Radio .....	28
Preset Tuning .....	29
Wake Up Timer .....	30
Troubleshooting .....	31
MP3/WMA Playback Order .....	33
Specifications .....	33

# Before Using the Unit

## What's in the box

Confirm the supplied standard accessories.

### Remote control unit (RC-1265) x 1

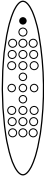

### Battery (CR2025) for remote control unit x 1



### AC power cord x 1

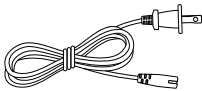

### FM antenna x 1



### USB cable x 1

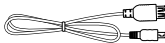

### Owner's manual (this document) x 1

- Keep this manual in a safe place for future reference.

### Warranty card x 1

## ⚠ CAUTION

- Do not tilt the unit with a disc inserted. It may damage the disc and cause a malfunction.
- Do not move the unit during disc playback. During playback, the disc rotates at high speed. Do not lift or move the unit during playback. Doing so might damage the disc or the unit.
- The voltage supplied to the unit should match the voltage as printed on the rear panel. If you are in any doubt regarding this matter, consult an electrician.
- Do not open the cabinet because this might result in damage to the circuitry or electrical shock. If a foreign object should get into the unit, contact your dealer or service company.

- When removing the AC power plug from the wall socket, always pull directly on the plug, never yank on the cord.
- Always remove the disc before relocating or moving this unit. Moving the unit with a disc inside it could cause malfunction.

## Placement of the unit

- Choose the installation location of your unit carefully. Avoid placing it in direct sunlight or close to a source of heat. You should also avoid locations that are subject to vibration, excessive dust, heat, cold or moisture.
- As the unit may become warm during operation, always leave sufficient space around it for ventilation.
- Do not place the unit on an amplifier, a receiver or any other device that generates heat.
- When the unit is turned on, if a TV is turned on nearby lines might appear on the TV screen depending on the frequency of the TV broadcast. This is not a malfunction of the unit or the TV. If you see such lines, move the unit and the TV further apart.

## Maintenance

If the surface of the unit gets dirty, wipe with a soft cloth or use a diluted mild liquid soap. Allow the surface of the unit to dry completely before using.

- ⚠ For safety, disconnect the power cord from the outlet before cleaning.
- Never spray liquid directly on this unit.
- Do not use thinner or alcohol as they could damage the surface of the unit.

## Beware of condensation

When the unit is moved from a cold to a warm place, or used after a sudden temperature change, there is a danger of condensation on the lens of CD player. Vapour in the air could condense on internal mechanisms, making correct operation erratic or impossible. To prevent this, or if this occurs, leave the unit turned on for one or two hours. Then the unit will stabilize at the temperature of its surroundings.

# Discs

## Discs that can be played on this unit

CDs that bear the "COMPACT disc DIGITAL AUDIO" logo (12 cm).



**Do not use 8 cm discs with this unit.**

CD-R and CD-RW discs that have been correctly recorded in the audio CD format and finalized.

Finalized CD-R and CD-RW discs that contain MP3/WMA files.

### **Caution:**

**Playback of any other type of disc could cause loud noise and damage to speakers as well as harm hearing. Never play back any other type of disc.**

- Copy-protected discs and other discs that do not conform to the CD standard might not play correctly in this player. If you use such discs in this unit, TEAC Corporation and its subsidiaries will not be responsible for any consequences or guarantee the quality of reproduction. If you experience problems with such non-standard discs, you should contact their issuers.

## About CD-R/CD-RW discs

This unit can play back CD-R and CD-RW discs that have been recorded in the audio CD (CD-DA), MP3, and WMA format.

- Discs created by a CD recorder must be finalized before use with this unit.
- Depending on disc quality and recording conditions, playback of some discs might not be possible. Please see the manual for the device that you used to create the disc.
- If you are uncertain about the handling of a CD-R or CD-RW disc, please contact the seller of the disc directly.

## Caution:

- Do not use 8cm discs. Using them could cause malfunction or damage the unit.
- Do not play any disc that is warped, deformed or damaged. Playing such discs could cause irreparable harm to the playing mechanisms.
- Printable CD-R and CD-RW discs are not recommended because their label sides could be sticky and damage the unit.
- Do not stick papers or protective sheets on the discs and do not use any protective coating sprays.
- Use a soft oil-based felt-tipped pen to write information on the label side. Never use a ball-point or hard-tipped pen, as this could cause damage to the recorded side.
- Never use a stabilizer. Using commercially available CD stabilizers with this unit will damage the mechanisms and cause them to malfunction.
- Do not use irregularly-shaped discs (octagonal, heart-shaped, business card size, etc.). CDs with these shapes could damage the unit.

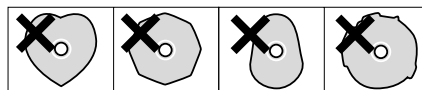

## Handling precautions

- Always insert a disc with the label side facing you. Only one side of a Compact Disc can be played.
- To remove a disc from its storage case, press down on the center of the case and lift the disc out, holding it carefully by the edges.

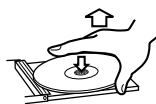

How to remove the disc



How to hold the disc

## MP3/WMA Compatibility

This unit can play MP3/WMA files recorded on a CD-R, CD-RW discs and USB storage device. Refer the instruction manual of the software when making an MP3 or a WMA file using a PC.

- This unit can play back monaural and stereo MP3 files that are in the MPEG-1 Audio Layer 3 format with a sampling rate of 44.1 or 48 kHz and a bit rate of 320 kbps or less.
- WMA file must have a sampling rate of 44.1 kHz, and a bit-rate of 192 kbps or less.
- This unit is not compatible with discs that have been recorded using multiple sessions. Only the first session can be played back.
- This unit cannot play copyright protected files.

### Storage precautions

- Discs should be returned to their cases after use to avoid dust and scratches that could cause the laser pickup to "skip."
- Do not expose discs to direct sunlight or high-temperature and humidity for extended periods. Long exposure to high temperatures will warp discs.
- CD-R and CD-RW discs are more sensitive to the effects of heat and ultraviolet rays than ordinary CDs. It is important that they are not stored in locations where they will be exposed to direct sunlight. They should also be kept away from sources of heat, such as radiators and heat-generating electrical devices.

### Maintenance

- If a disc becomes dirty, wipe its surface radially from the center hole outward towards the outer edge with a soft, dry cloth.



- Never clean discs using chemicals such as record sprays, antistatic sprays and fluids, benzene and thinner. Such chemicals will do irreparable damage to the disc's plastic surface.

## USB Storage Devices

### Compatibility

- Only USB flash memory can be used.
- Some flash memory players that charge from a USB terminal cannot be used for playback.
- Hard disk drives, CD/DVD drives, and other devices connected via USB cannot be used.
- This unit cannot copy or move files.
- Playable formats: FAT16, FAT32
- NTFS, HFS and HFS+ formats cannot be used.
- Max. number of playable folders: 99
- Max. number of playable files: 99
- Depending on the conditions of a USB storage device, this unit might not be able to play the files on it or skipping might occur.

### File information display

The display of this unit can only show single-byte letters and numbers.

- If the file information contains Japanese, Chinese or other double-byte characters, playback is possible but the name will not be shown correctly.

### Cautions when preparing MP3/WMA files using a computer or other device

- Always include the extension in the file name. This unit recognizes MP3 files by their ".mp3", and WMA files by their ".wma" file extensions.
- Always close the session (complete disc creation). This unit cannot play discs if the session has not been closed.
- Carefully read the manual for the software that you are using when you create an MP3/WMA disc.

### Files that are unplayable or only partially playable

- Files without extensions cannot be played. Files that are not in the MP3/WMA format cannot be played even if they have extensions.
- Variable bit rate files might not play back correctly.
- If the disc/USB storage device contains more than 99 files or 99 folders, this unit can not play it back correctly.
- Depending on disc/USB storage device conditions, this unit might not be able to play a disc or skipping might occur.

# Compatible iPod



iPod  
1st + 2nd generation



iPod  
3rd generation



iPod  
4th generation



iPod  
4th generation  
(color)



iPod  
5th generation  
(video)

Capacity	5/10/20GB	10/15/20/ 30/40GB	20/40G/U2	20/30/40/60GB/U2	30/60/80GB
Connection to SR-100i	AUX	Dock	Dock	Dock	Dock
Charging through SR-100i	No	No	Yes	Yes	Yes



iPod classic



iPod touch  
1st generation\*



iPod touch  
2nd/3rd generation\*



iPhone  
1st generation\*



iPhone 3G/3GS\*

Capacity	80/120/160GB	8/16/32GB	8/16/32/64GB	4/8/16GB	8/16/32GB
Connection to SR-100i	Dock	Dock	Dock	Dock**	Dock**
Charging through SR-100i	Yes	Yes	Yes	Yes	Yes



iPod shuffle  
1st generation



iPod shuffle  
2nd/3rd generation



iPod mini



iPod nano  
1st generation



iPod nano  
2nd generation  
(aluminium)

Capacity	512MB/1GB	1/2/4GB	4/6GB	1/2/4GB	2/4/8GB
Connection to SR-100i	AUX	AUX	Dock	Dock	Dock
Charging through SR-100i	No	No	Yes	Yes	Yes



iPod nano  
3rd generation  
(video)



iPod nano  
4th/5th generation

Capacity	4/8GB	8/16GB
Connection to SR-100i	Dock	Dock
Charging through SR-100i	Yes	Yes

\* When using an iPod touch/iPhone with this unit, if you use any application other than the iPod application, the SR-100i power might turn on again soon after it is turned off (put in standby). Since the unit cannot turn the iPod touch/iPhone power off when such an application is running, you must quit the application before turning SR-100i off (putting it in standby).

\*\* Works in Airplane mode.

If your iPod does not work with SR-100i or the remote control unit, a software update might solve the problem. Visit the Apple website and download the latest iPod software.



# Connections

**⚠ After all connections are complete, connect the power cord's plug to the AC wall socket.**

- Read the instructions of each device that you intend to use with this unit.
- Be sure to connect each plug securely. To avoid hum and noise, do not bundle the connection cords.

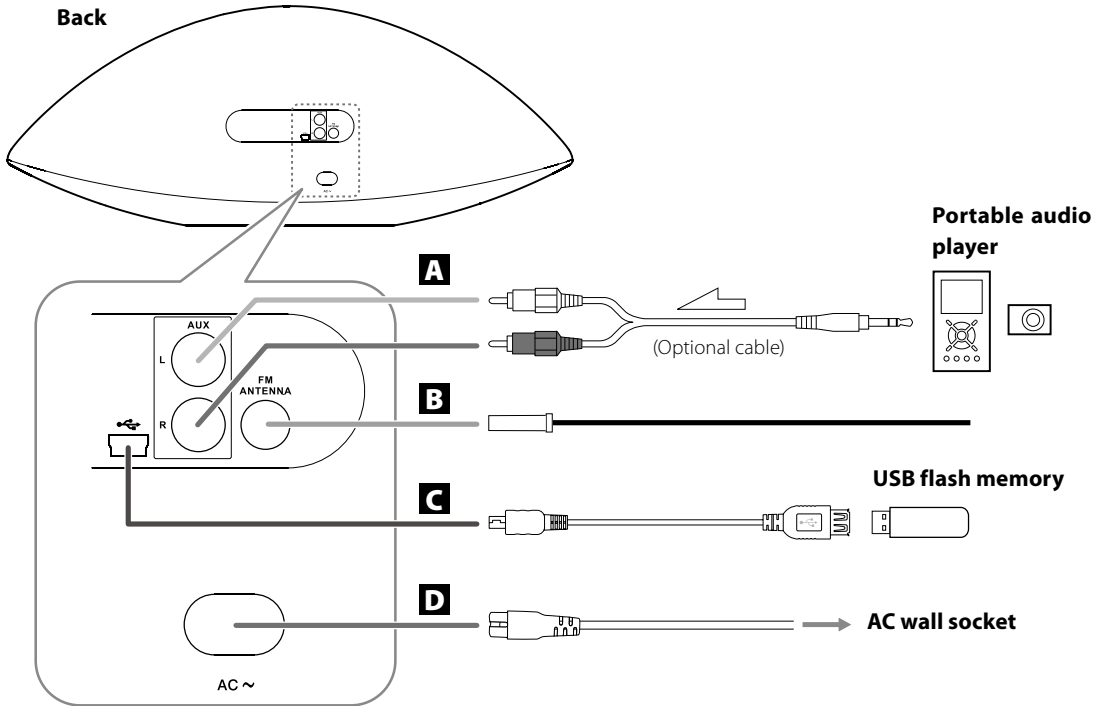

## **A** AUX in jacks

These jacks transmit an analog 2-channel audio signal. Connect a portable audio player using commercially available RCA pin-stereo mini plug cable.

Be sure to connect the cables as follows:

**White plug → White jack (L: left channel)**  
**Red plug → Red jack (R: right channel)**

- When using the headphones jack of the component, if you do not adjust its volume, you might not hear any sound from SR-100i.
- Turning the volume of the connected component up too high might cause the sound from SR-100i to be distorted. In this case, reduce the volume of the component until the distortion stops and then adjust the volume level of SR-100i to a comfortable listening level.
- Be sure to insert each plug securely. To prevent hum and noise, avoid bundling the signal interconnection cables together with the AC power cord or speaker cables.

## **B** FM ANTENNA terminal

Connect the supplied FM antenna. Extend fully and position for the best reception and attach it to a window frame or wall with thumbtacks or the like.

## **C** USB (🔌) port

You can connect a USB storage device to this port using the supplied USB cable.

## **D** AC in

After all other connections have been completed, connect the plug to an AC wall socket.

**⚠** Be sure to connect the power cord to an AC outlet which supplies the correct voltage.

**⚠** Hold the power plug when plugging or unplugging the power cord.

# Identifying the Parts (Main Unit)

Top

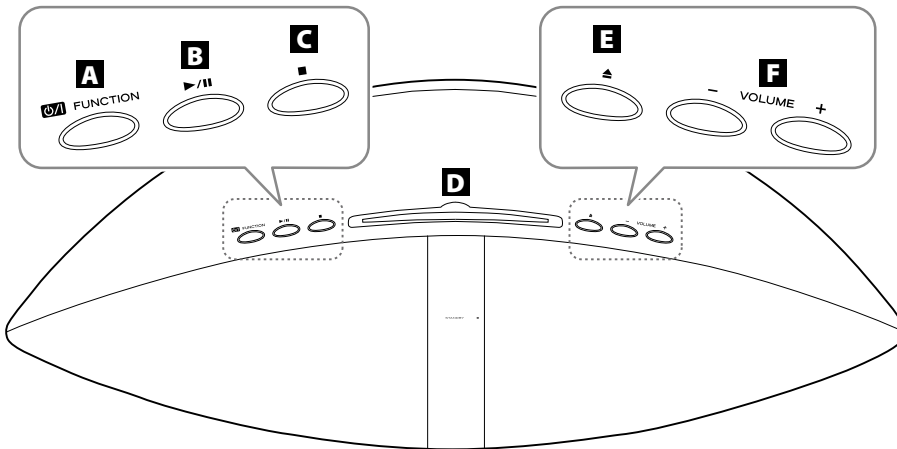

Front

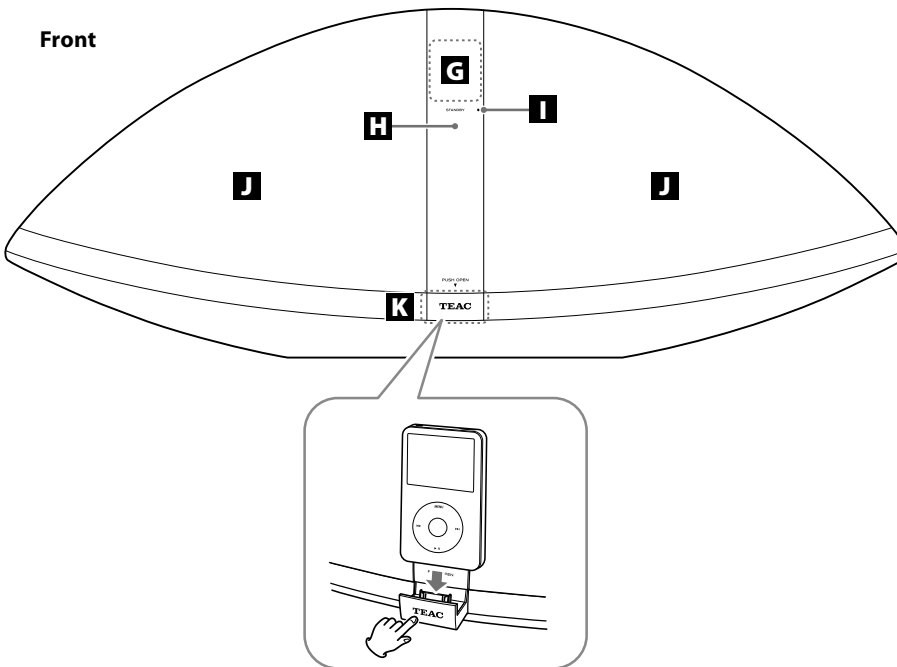

**A Standby/On (⏻/⏻)/FUNCTION**

Use this button to turn the unit on and off (standby).

To turn off unit, hold down this button for more than 3 seconds.

When an iPod is not connected to the dock:

- ➔ "ECO PWR" appears on the display for a few seconds. Then the unit is turned off (put in standby) and the STANDBY indicator lights.

When an iPod is connected to the dock:

- ➔ The clock appears on the display and the iPod battery is charged. If you disconnect the iPod and no button is pressed for 90 seconds, the unit is turned off (put in standby) and the STANDBY indicator lights.

Use this button also to select a source.

**B Play/Pause (▶/⏸)**

In CD, USB or iPod mode, use this button to start or pause playback.

**C Stop (■)**

In CD or USB mode, use this button to stop playback.

**D Disc insertion slot**

Insert a disc with the printed label side facing you.

**E Eject (▲)**

Use this button to eject the disc.

**F VOLUME (+ / -)**

Use these buttons to adjust the volume level.

While setting the clock or the wake up timer, use these buttons to change the value.

**G Display**

Displays the clock, track number, etc.

**H Remote sensor**

When operating the remote control unit, point it towards here.

**I STANDBY indicator**

This indicator lights when the unit is in standby mode.

**J Speakers (Stereo)****K iPod dock**

Push the "TEAC" mark to open the dock. Connect an iPod to the dock connector.

Push to close the dock when not in use.

# Identifying the Parts (Remote Control Unit)

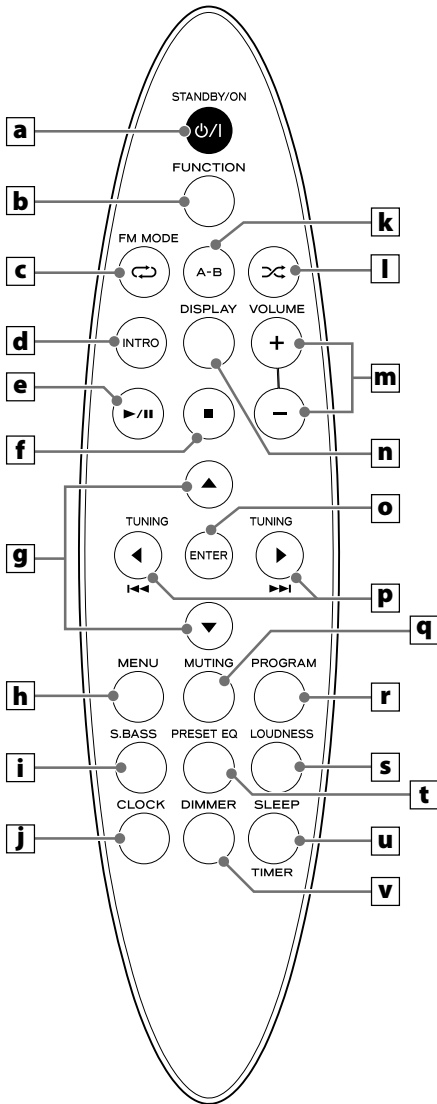

## **a** STANDBY/ON (⏻)

Use this button to turn the unit on and off.

When the unit is turned off, and an iPod is not connected to the dock:

➔ “ECO PWR” appears on the display for a few seconds. Then the unit is turned off (put in standby) and the STANDBY indicator lights.

When the unit is turned off, and an iPod is connected to the dock:

➔ The clock appears on the display and the iPod battery is charged. If you disconnect the iPod and no button is pressed for 90 seconds, the unit is turned off (put in standby) and the STANDBY indicator lights.

## **b** FUNCTION

Use this button to select a source.

## **c** FM MODE/Repeat (↺)

In FM mode, use this button to select Auto or Mono mode.

In CD, USB or iPod mode, use this button to set the repeat function.

## **d** INTRO

In CD or USB mode, use this button to play the beginning of each track/file consecutively (page 23).

## **e** Play/Pause (▶/⏸)

In CD, USB or iPod mode, use this button to start or pause playback.

## **f** Stop (■)

In CD or USB mode, use this button to stop playback.

### Note

To simplify explanations, instructions in this manual might refer to the main unit or remote control unit only. In such cases, the same controls on the remote control and main unit will operate similarly.

**g Scroll (▲ / ▼)**

In CD or USB mode, use these buttons to select a folder (MP3/WMA disc and USB storage device only).

In iPod mode, use these buttons to scroll up and down in a menu. These buttons have the same functions as the Click Wheel of an iPod.

In FM mode, use these buttons to select a preset station.

**h MENU**

In iPod mode, use this button to go back to the previous menu. This button has the same functions as its iPod counterpart.

**i S.BASS**

Use this button to reinforce the bass sound.

**j CLOCK**

Use this button to display the clock.

When the unit is turned off, use this button to display or set the clock (page 15).

**k A-B**

In CD or USB mode, use this button to set the points for A-B repeat (page 26).

**l Shuffle (∞)**

In CD, USB or iPod mode, use this button to set the shuffle function.

**m VOLUME (+ / -)**

Use these buttons to adjust the volume level.

While setting the clock or the wake up timer, use these buttons to change the value.

**n DISPLAY**

During playback of a disc or USB storage device, use this button to display the track/file information.

**o ENTER**

In iPod mode, use this button to confirm a selection in a menu. This button has the same functions as the center button of the Click Wheel of an iPod.

**p TUNING/Cursor (◀ / ▶)/Skip (◀◀ / ▶▶)**

In CD, USB or iPod mode, use these buttons to skip to the next or previous track/file. Hold these buttons to search for a specific part of a track/file.

In FM tuner mode, use these buttons to tune in a station.

**q MUTING**

Use this button to mute the sound.

**r PROGRAM**

In CD or USB mode, use this button to program tracks/files (page 24).

In FM tuner mode, use this button to preset stations (page 29).

**s LOUDNESS**

Use this button to increase the bass sound at low volume.

**t PRESET EQ**

Use this button to select a preset equalizer (page 17).

**u SLEEP/TIMER**

Use this button to set the sleep timer (page 17).

When the unit is turned off, use this button to set the wake up timer (page 30).

**v DIMMER**

Use this button to set the brightness of the display.

# Remote Control Unit

The supplied remote control unit allows the unit to be operated from a distance.

When using the remote control unit, point it towards the remote sensor within 60° horizontally and 20° vertically of the front of the unit.

- Even if the remote control is used within its effective operation range (16ft/5 m), the unit might not respond to the remote if there are any obstacles between them.
- The remote control might function incorrectly if it is operated near other products that generate infrared rays or if other remote control devices that use infrared rays are operated near the unit. Likewise, the other products might also function incorrectly.

## Battery installation

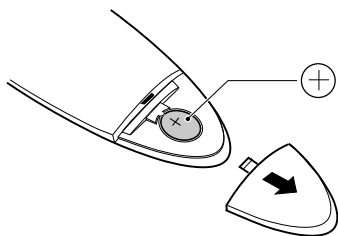

- 1** Remove the battery compartment cover.
- 2** Put the lithium-ion battery (CR2025, 3 V) in with the "+" side up.
- 3** Close the cover.

## Battery replacement

If the distance required between the remote control unit and main unit decreases, the battery is exhausted. In this case, replace the battery with a new one.

- For information about the collection of batteries, please contact your local municipality, your waste disposal service or the place where you purchased them.

## Battery Precautions

- Be sure to insert the battery with the positive "+" and negative "-" polarities correctly positioned.
- If the battery leaks, wipe away the leakage inside the battery compartment and replace the battery with a new one.
- If the remote control unit is not to be used for a long time (more than a month), remove the battery from the remote control unit to prevent it from being exhausted.
- Do not use any batteries other than those specified.
- Do not heat or disassemble batteries. Never throw them in fire or water.
- Do not carry or store batteries with other metallic objects. The batteries could short circuit, leak or explode.

# Setting the Clock

Set the clock before any operations.

- 1** If the unit is on, press the **STANDBY/ON** (⏻) button to turn it off.

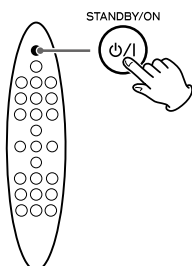

- 2** Press the **CLOCK** button repeatedly until "CLK SET" appears on the display.

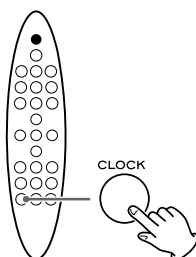

The hour value blinks.

- If no button is pressed for 30 seconds, the clock setting mode will be cancelled.

- 3** Press the **VOLUME (+ / -)** buttons repeatedly to set the current hour, then press the **CLOCK** button.

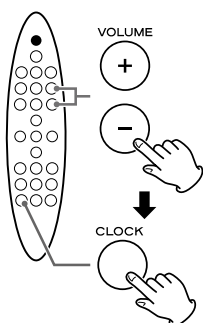

The minute value blinks.

- 4** Press the **VOLUME (+ / -)** buttons repeatedly to set the current minute, then press the **CLOCK** button.

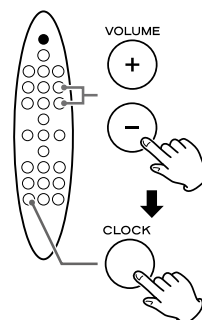

Setting the clock is now completed, and the clock starts from 00 seconds.

## Checking the clock

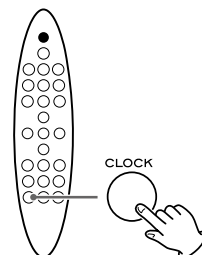

Press the **CLOCK** button and the clock will be shown on the display for a few seconds.

# Basic Operation

This chapter describes the basic operation which is available in every mode.

- 1 Press the Standby/On (⏻) button to turn the unit on.**

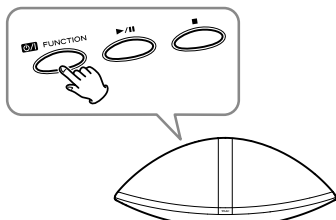

- The unit turns on with the source that was last selected.

- 2 Press the FUNCTION button (same as the Standby/On button) repeatedly to select a source.**

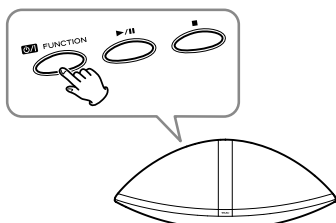

The source changes as follows:

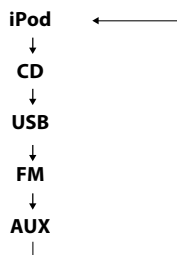

- To listen to an external component connected to the AUX jack, select "AUX".

- 3 Play the source, and adjust the volume using the VOLUME (+ / -) buttons.**

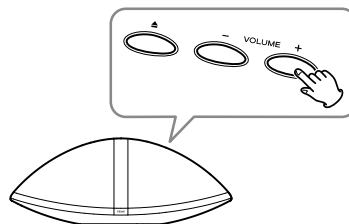

The volume can be adjusted from MIN (0) to MAX (31).

## Reinforcing the bass

You can reinforce the bass sound.

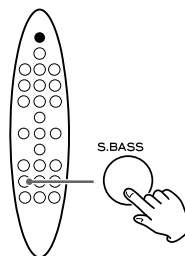

Press the S.BASS button.

To cancel the function, press the S.BASS button again.

- When the LOUDNESS function is set to on, the S.BASS function is set to off automatically.

## Loudness

You can increase the bass and treble sound effect at low volume. Set this function to off when listening at normal levels.

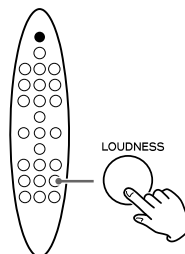

Press the LOUDNESS button.

To cancel the function, press the LOUDNESS button again.

- When the S.BASS function is set to on, the LOUDNESS function is set to off automatically.



## Equalizer

You can adjust the sound according to the genre of the music or your taste.

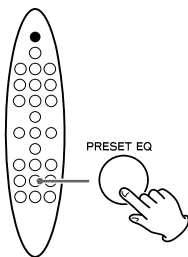

Each time the PRESET EQ button is pressed, the equalizer is changed as follows:

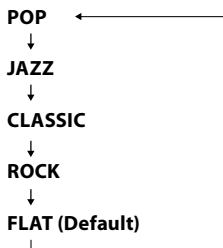

- If you are also using the equalizer setting on your iPod or other audio player, the effects will be combined and might not sound as expected. We recommend that you use either this unit's equalizer or the equalizer on your audio player in most cases.

## Muting

You can mute the sound temporarily.

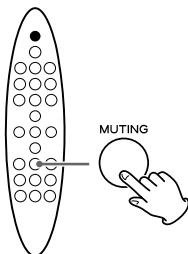

Press the MUTING button.  
Press the MUTING button again to restore the sound.

- "MUTE" blinks on the display while muting is engaged.
- If you change the volume or source when the sound is muted, muting is cancelled.

## Sleep timer

You can set the sleep timer so that the unit turns itself off after a specified amount of time.

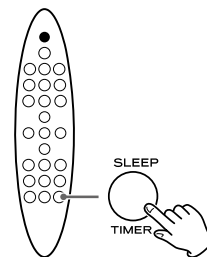

Each time the SLEEP button is pressed, the time is changed at 10 minute intervals.

The unit will automatically will be turned off when the time elapses.

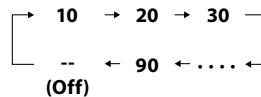

- If you want to check the remaining time, press the SLEEP button once. The remaining time is displayed for a few seconds.
- To cancel the sleep timer, press the SLEEP button repeatedly until "--" is displayed.

## Dimmer

You can change the brightness of the display.

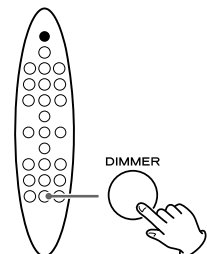

Press the DIMMER button to set the brightness to one of three levels.

# Listening to an iPod

- 1** Push the "TEAC" mark on the front of this unit to open the iPod dock.

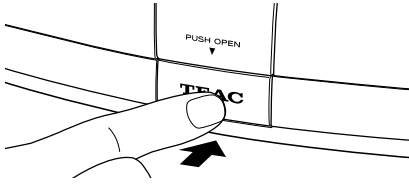

- 2** Connect an iPod to the dock.

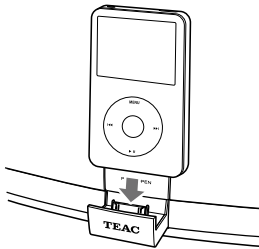

The iPod automatically turns on and starts playback from the iPod's play list.

If an iPod is already connected, press the FUNCTION button repeatedly to select "iPod". Playback starts automatically.

- The battery of an iPod is recharged whenever the iPod is docked and SR-100i is connected to the AC power supply. Some of the iPod devices cannot be recharged through the dock. For details of recharging compatibility, see page 8.
- When you turn off the unit with an iPod connected to the dock, the clock appears on the display and the iPod battery is charged. If you disconnect the iPod and no button is pressed for 90 seconds, the unit is turned off (put in standby) and the STANDBY indicator lights.
- If headphones are plugged into the iPod, sound comes out from both the headphones and the speakers of SR-100i.

### Note for iPod touch

If you want to hear the sound of video from an iPod touch, connect the iPod touch to the dock first, then operate SR-100i and the iPod touch.

## Stopping playback temporarily (Pause mode)

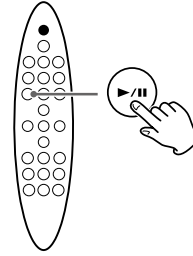

During playback, press the Play/Pause (▶/||) button. Playback stops at the current position.

To resume playback, press the Play/Pause (▶/||) button again.

## To skip to the next or previous track

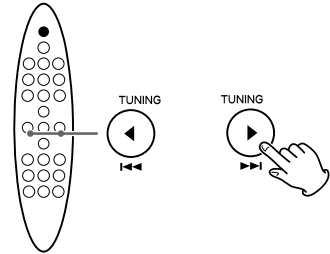

During playback, press the Skip (◀◀/▶▶) button repeatedly until you find the desired song.

The selected song will be played from the beginning.

- If the ◀◀ button is pressed once during playback, the current song will be played from the beginning.

## Searching for a part of a track

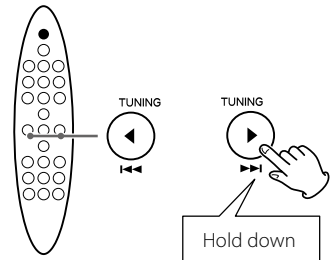

During playback, hold the Skip (◀◀/▶▶) button to search a part of a song.

Release it when you find the part you want to listen to.

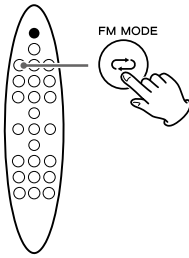

## Activating the repeat mode

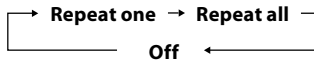

During playback, press the Repeat (↻) button to select the repeat mode. "REP MODE" appears on the display.

Each time the Repeat (↻) button is pressed, the iPod REPEAT setting changes as follows:



- If you select "Repeat one" to play only one song, the  icon appears on the iPod's display.
- If you select "Repeat all" to play all songs, the  icon appears on the iPod's display.

## Activating the shuffle mode

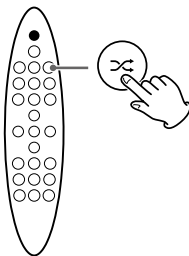

During playback, press the Shuffle (⌘) button to select the shuffle mode. "RANDOM" appears on the display.

Each time the Shuffle (⌘) button is pressed, the iPod SHUFFLE setting changes as follows:

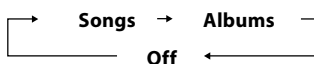

- During shuffle playback, the  icon appears on the iPod's display.

## Returning to the previous iPod menu

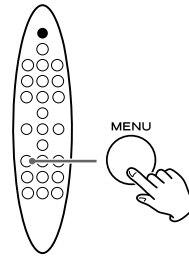

Press the MENU button.

This button has the same functions as its iPod counterpart.

## Selecting an iPod menu item

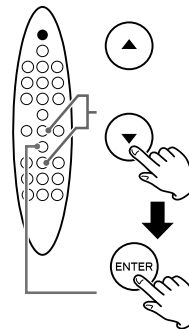

Press the Scroll (▲/▼) buttons to select the menu item you want, then press the ENTER button.

# Listening to a Disc

- 1** Press the **FUNCTION** button repeatedly to select "CD".

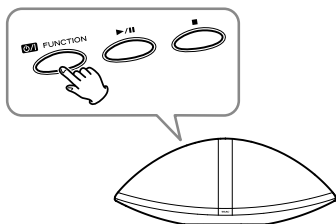

- When no disc is loaded, "NO DISC" appears on the display.

- 2** Insert a disc with the printed label side facing you.

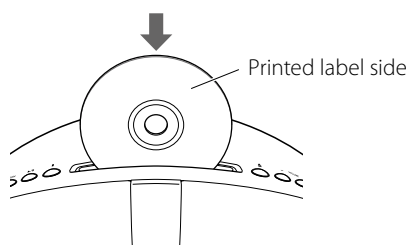

The disc is automatically loaded into the player. Let go of the disc when it starts loading.

Playback starts from the first track/file automatically.

- Do not push the disc forcibly.
- Do not insert more than one disc.
- Do not attach adhesive label, etc. to either side of the disc.
- Do not use irregular-shaped discs.

Doing so may cause malfunction or damage the unit.

- It takes a few seconds for the unit to load the disc. No buttons will work during loading.

## Example: Display during playback

### Audio CD

Current track number **01**

Elapsed time of the current track **00:02**

### MP3/WMA disc

Current folder number **01** Current file number **01**

Elapsed time of the current file **00:02**

## Example: Display when playback is stopped

### Audio CD

Total number of tracks **14**

Total playing time **6:25**

### MP3/WMA disc

Total number of folders **05** Total number of files **18**

- MP3/WMA files that are not placed in folders are automatically put in the "01 (root)" folder. Playback starts from the first file in the "01 (root)" folder.
- When playback of all the tracks/files has finished, playback stops automatically.
- See page 33 for information about the playback order of MP3/WMA files.

**⚠ Do not tilt the unit with a disc inserted. It may damage the disc and cause a malfunction.**

## Removing the disc

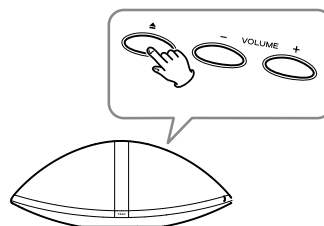

Press the Eject (**▲**) button.

- To reinsert a disc, insert after the disc is completely ejected.

# Listening to a USB Storage Device

**⚠ Do not use a high-capacity USB hard discs. Only USB flash memory can be used.**

**1 Press the FUNCTION button repeatedly to select "USB".**

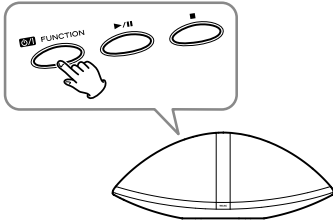

- When no USB storage device is connected, "NO USB" appears on the display.

**2 Connect your USB storage device to the supplied USB cable connected to the unit.**

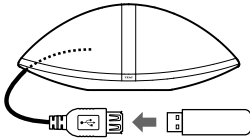

Pay attention to the insertion direction.

Playback starts automatically from the first file on the USB storage device.

## Example: Display during playback

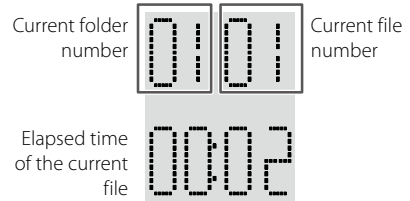

## Example: Display when playback is stopped

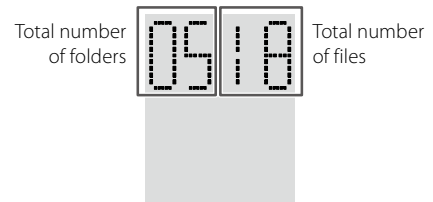

- MP3/WMA files that are not placed in folders are automatically put in the "01 (root)" folder. Playback starts from the first file in the "01 (root)" folder.
- See page 33 for information about the playback order of MP3/WMA files.

## Basic Playback

### Stopping playback temporarily (Pause mode)

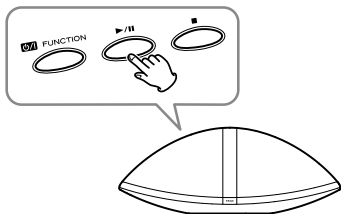

During playback, press the Play/Pause (▶/⏸) button. Playback stops at the current position. To resume playback, press the Play/Pause (▶/⏸) button again.

### Stopping playback

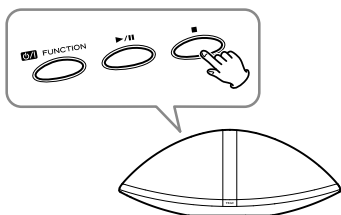

Press the Stop (■) button.

### Searching for a part of a track/file

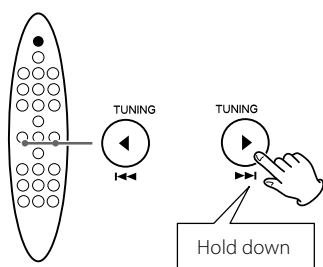

During playback, hold the Skip (⏮/⏭) button. Release it when you have found the part you want to listen to.

### Skipping to the next or a previous track/file

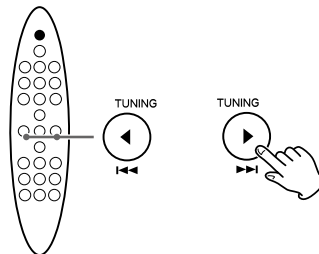

Press the Skip (⏮/⏭) button repeatedly until you find the desired track/file.

The selected track/file will be played from the beginning.

- If the ⏮ button is pressed once during playback, the track/file being played will be played from the beginning.
- During programmed playback, the next or previous track/file in the program is played.
- When playback is stopped, this function does not work with Audio CDs.

## Selecting a folder (MP3/WMA disc or USB storage device)

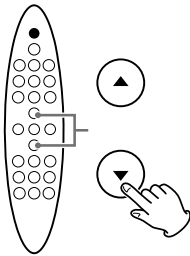

Press the Scroll (▲/▼) button to skip to the next or previous folder.

## Intro playback

You can play the beginning of each track/file consecutively.

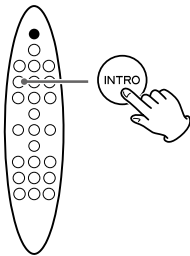

Press the INTRO button to start intro playback. "INTR ON" appears on the display. This unit plays back the first 10 seconds of each track/file consecutively. To continue listening to the current track/file, press the INTRO button again. "INTR OFF" appears on the display.

## Displaying information

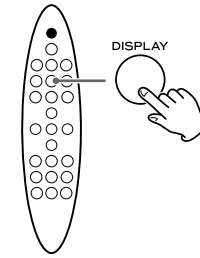

### Audio CD

During playback, each time the DISPLAY button is pressed, the second line of the display changes as follows:

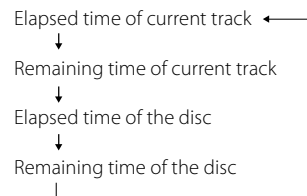

### MP3/WMA file

During playback, press the DISPLAY button to show scrolling information about the current file as follows:



- The first 30 characters of TITLE/ARTIST/ALBUM can be displayed.
- The display of this unit can only show single-byte letters and numbers. If the file information contains Japanese, Chinese or other double-byte characters, playback is possible but the name will not be shown correctly.

# Programmed Playback

Up to 20 tracks/files can be programmed in the desired order.

**1** Press the **FUNCTION** button repeatedly to select "CD" or "USB".

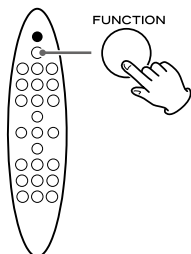

**2** Press the **PROGRAM** button when playback stops.

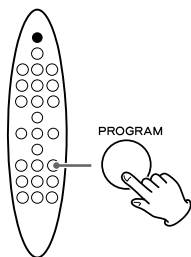

**Example: Audio CD**

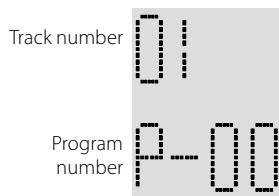

**Example: MP3/WMA file**

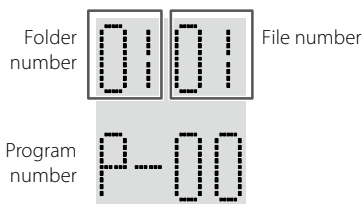

- To cancel the program mode, press the Stop (■) button.

**3** (When programming MP3/WMA files) Press the **Scroll (▲ / ▼)** buttons to select a folder on the MP3/WMA disc or USB storage device.

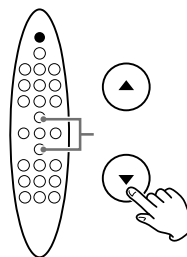

**Example:**

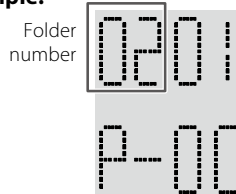

- MP3/WMA files that are not placed in folders are put in the "01" (root) folder.

**4** Press the **Cursor (◀ / ▶)** buttons to select a track/file, then press the **PROGRAM** button.

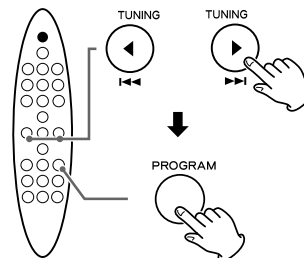



### Example: Audio CD

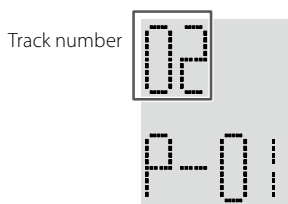

### Example: MP3/WMA file

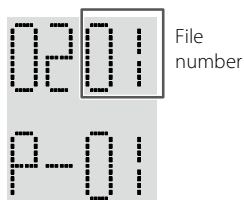

The track/file is programmed, and the program number ("P-01") is displayed.

- Repeat steps **3** and **4** to program more tracks/files.

## **5** When you have finished selecting track/file numbers, press the Play/Pause (▶/||) button to start program playback.

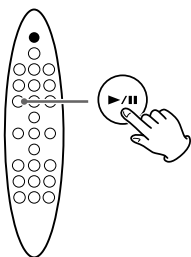

- After playback of all the programmed tracks/files has finished or you stop the programmed playback, press the Play/Pause (▶/||) button to play the program again.
- You can use Skip (◀◀/▶▶) button during program playback to select and play other tracks/files in the program.
- The shuffle function does not work during programmed playback.

## Clearing the program

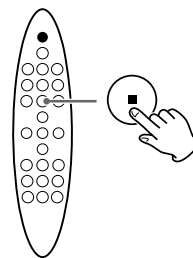

In the stop mode, press the Stop (■) button.

- In the following cases, the programmed contents will also be cleared:

- Changing the source
- Pressing the STANDBY/ON (⏻) button
- Ejecting the disc
- Disconnecting the USB storage device
- Disconnecting the AC power cord

# Repeat Playback

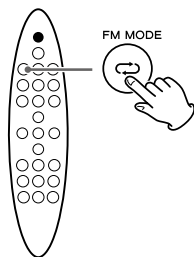

Each time the Repeat (↻) button is pressed, the mode is changed as follows:

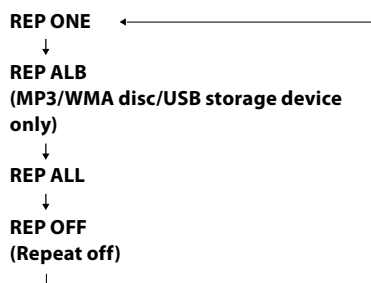

## REP ONE (Repeat one)

During playback, press the Repeat (↻) button once. "REP ONE" appears on the display.

The track being played will be played repeatedly.

## REP ALB (Repeat folder) (MP3/WMA disc/USB storage device only)

Press the Repeat (↻) button twice. "REP ALB" appears on the display and all the tracks in the folder will be played repeatedly.

## REP ALL (Repeat all)

Press the Repeat (↻) button twice (or three times for MP3/WMA files). "REP ALL" appears on the display and all the tracks will be played repeatedly.

During programmed playback, the programmed tracks will be played repeatedly.

## A-B repeat playback

This function allows repeat playback of any desired section of the track/file.

### 1 During playback, designate the point at which repeat playback should start by pressing the A-B button.

"A-" appears on the display.

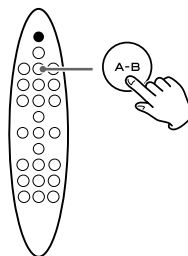

### 2 When the point at which repeat playback should end is reached, press the A-B button again.

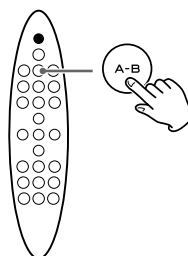

The designated section will be played back repeatedly.

- To return to normal play, press the A-B button or the Stop (■) button.
- There must be more than 3 seconds between A and B.
- The starting point and the end point must be in a same track/file. If the file/track changes after you set the starting point, the A-B repeat playback mode will be cancelled.

## Shuffle Playback

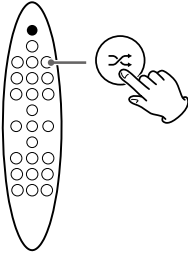

During playback, press the Shuffle (∞) button. "RAN ON" appears on the display and the tracks/files will be played randomly.

- If the ►►► button is pressed during shuffle playback, the next track/file will be randomly selected and played.  
If the ◀◀◀ button is pressed during shuffle playback, the currently played track/file will be played from the beginning.  
If the ◀◀◀ button is pressed twice or more, another track/file will be randomly selected and played.
- During shuffle playback, a track/file that has completed playback will not be played again.
- To cancel shuffle playback, press the Shuffle (∞) button. "RAN OFF" appears on the display.
- To stop shuffle playback, press the Stop (■) button. This operation also cancels shuffle playback.

## Listening to an External Source

You can listen to the sound from an external portable audio player connected to the AUX in jacks.

- You can use this means to listen to an iPod that cannot be connected to the iPod dock. For information on iPod compatibility, see page 8.

- 1 Connect an external portable audio player to the AUX in jacks of SR-100i using commercially available RCA pin-stereo mini plug cable.**

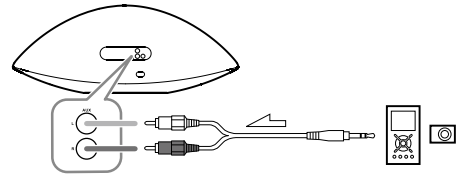

- 2 Press the FUNCTION button to select "AUX".**

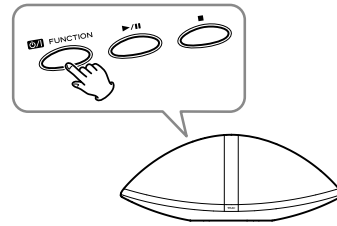

- 3 Play the source, and adjust the volume of both SR-100i and the connected external component.**

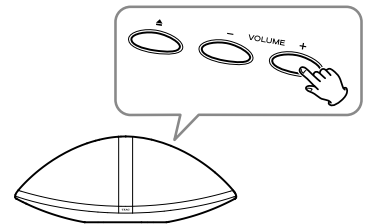

- When using the headphones jack of the component, if you do not adjust its volume, you might not hear any sound from SR-100i.
- Turning the volume of the connected component up too high might cause the sound from SR-100i to be distorted. In this case, reduce the volume of the component until the distortion stops and then adjust the volume level of SR-100i to a comfortable listening level.

# Listening to the FM Radio

- 1 Press the **FUNCTION** button repeatedly to select "FM".

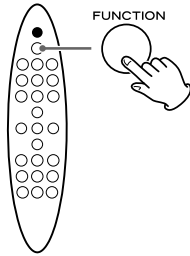

- 2 Select the station you want to listen to.

## Automatic selection

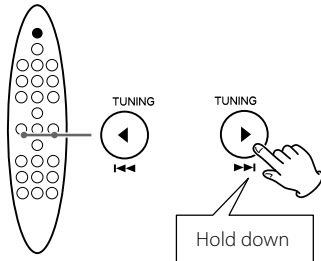

Hold the TUNING button and release it when the automatic tuning process starts. When a station is tuned in, the tuning process will stop automatically. Repeat this step until the station you want to listen to is found.

- To stop the automatic tuning process, press the TUNING button briefly.

## Manual selection

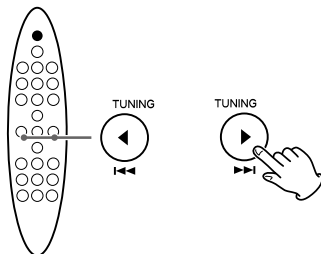

Press the TUNING button repeatedly. The frequency changes by a fixed step. Press repeatedly until the station you want to listen to is found.

## FM Mode

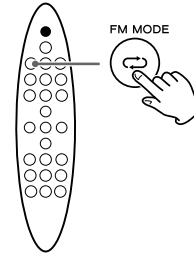

Pressing the FM MODE button alternates between Auto mode and Mono mode.

### Auto

When a program is broadcast in stereo, you hear stereo sound. When in monaural, you hear monaural sound.

- If the sound is distorted, the signal is not strong enough for good stereo reception. In this case, change to Mono mode.

### Mono

To compensate for weak FM stereo reception, select this mode. Reception will now be forced into monaural, reducing unwanted noise.

## If the reception is poor

Extend the FM antenna or change its position to improve the reception of a station.

# Preset Tuning

You can store up to 20 FM stations.

**1** Tune in to the station you want to store (page 28).

**2** Press the PROGRAM button.

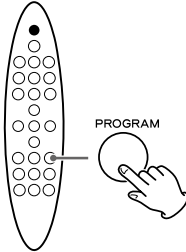

The preset number blinks.

Example:

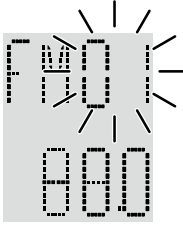

**3** Press the Scroll (▲ / ▼) buttons to select a preset number for storing the station.

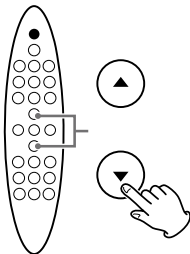

**4** Press the PROGRAM button.

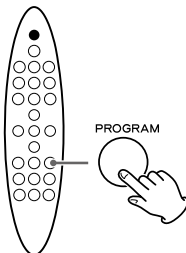

The tuned station is stored in the selected preset number.

To store more stations, repeat steps **1** to **4**.

## Selecting a preset station

**1** Press the FUNCTION button repeatedly to select "FM".

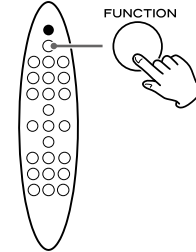

**2** Press the Scroll (▲ / ▼) buttons to select the desired preset station.

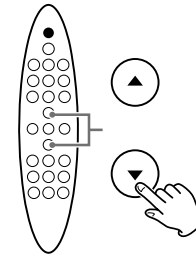

# Wake Up Timer

You can set the unit to turn on at specific times.

- Adjust the clock before setting the wake up timer (page 15).

## Setting the wake up timer

- 1** If the unit is on, press the **STANDBY/ON** (⏻) button to turn it off.

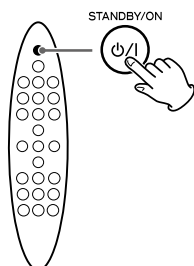

- 2** Press the **TIMER** button repeatedly until **"ALM SET"** appears on the display.

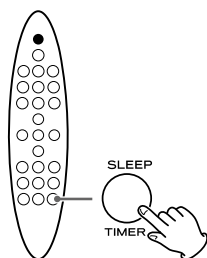

The clock hour value blinks.

- If no button is pressed for 30 seconds, the timer setting mode will be cancelled.

- 3** Press the **VOLUME (+/-)** buttons to set the hour, then press the **TIMER** button.

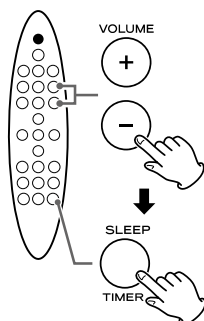

The clock minute value blinks.

- 4** Press the **VOLUME (+/-)** buttons to set the minute, then press the **TIMER** button.

The current setting value blinks.

- 5** Press the **VOLUME (+/-)** buttons to select **"ON"**, then press the **TIMER** button.

The timer set has been set. "ON" and the current time is displayed.

When the setting time arrives, the last selected source starts playback.

- To turn off the wake up timer, select "OFF" in step **5**.

**When the timer reaches the timer-on time, the unit is set to "SLEEP 60" automatically and the power will be switched off (standby) 60 minutes later.**

If you want to listen continuously, press the SLEEP button repeatedly to select "--" after reaches the timer-on-time.

### Note for use with an iPod touch (When using SR-100i wake up timer with an iPod touch as the source)

- If you turn the power of the iPod touch off ("Slide to power off"), you cannot use it with the wake up timer even if it is docked in this unit. To use the wake up timer with an iPod touch as the source, do not select "Slide to power off" on the iPod touch. (The screen of the iPod touch can be turned off without any problem.)
- If Video is displayed on the iPod touch's screen, you cannot use it with the wake up timer even if it is docked in this unit. To use the wake up timer with an iPod touch as the source, select any item other than Video on the iPod touch.

# Troubleshooting (1)

If you have a problem with your system, read this page and try to solve the problem yourself before calling your dealer or a TEAC service Center.

---

## General

### No power

- ➔ Check the connection to the AC power supply. Check whether or not the AC source is a switched socket. If it is, confirm that the switch is turned on.
- ➔ Confirm that there is power to the AC wall socket by plugging another item such as a lamp or fan into it.

### No sound from the speakers.

- ➔ Select the source by pressing the FUNCTION button.
- ➔ Adjust the volume.
- ➔ If "MUTE" blinks, press the MUTING button.

### The sound is noisy.

- ➔ The unit is too close to a TV or similar device. Relocate it away from the interfering device or turn it off.
- ➔ A fan for dispersing heat is built into the left side of the main unit. Depending on the surrounding environment, you might hear the sound of it rotating. This noise is not a malfunction.

### The remote control does not work.

- ➔ Press the Standby/On (⏻) button to turn the unit on.
- ➔ If the battery is exhausted, replace it with a new one.
- ➔ Use the remote control unit within the operation range (16ft/5 m) and point it at the remote sensor on the front panel.
- ➔ Remove obstacles between the remote control unit and the main unit.
- ➔ If a bright light is near the unit, turn it off.

### Power cannot be turned off (put in standby) when using an iPod touch as the sound source.

- ➔ When using an iPod touch with this unit, if you use any application other than the iPod application, the SR-100i power might turn on again soon after it is turned off (put in standby). Since the unit cannot turn the iPod touch power off when such an application is running, you must quit the application before turning SR-100i off (putting it in standby).

### The sound drops temporarily when changing the volume from 6 to 7 or from 7 to 6.

- ➔ The sound drops for about a half second as the operation of the internal circuit switches. This is not a malfunction.

---

## iPod Player

### Cannot connect the iPod.

- ➔ Remove dust or obstacles from the dock connector of SR-100i and the iPod, then connect the iPod again.

### Cannot operate the iPod.

- ➔ Release the iPod HOLD switch.

### Cannot play.

- ➔ Remove the iPod from the dock, wait a few seconds, then connect it again.
- ➔ A software update might solve the problem. Visit the Apple website and download the latest iPod software.

---

## FM Tuner

### Cannot listen to any station, or the signal is too weak.

- ➔ Tune in to a station properly.
- ➔ Rotate the FM antenna until you receive the station clearly.

---

## CD Player

### Cannot play.

- ➔ Load a disc with the label side facing you.
- ➔ If the disc is dirty, clean the surface of the disc.
- ➔ A blank disc may be loaded. Load a prerecorded disc.
- ➔ Depending on the disc, etc. it may not be possible to play back a CD-R/RW disc. Try again with another disc.
- ➔ You cannot play back unfinalized CD-R/RW discs. Finalize such a disc using a CD recorder and try again.

## Troubleshooting (2)

### MP3/WMA

#### Cannot play.

- ➔ Check the MP3/WMA file extension. This unit recognizes MP3 files by their “.mp3”, and WMA files by their “.wma” file extensions.
- ➔ MP3/WMA file data might have been corrupted.
- ➔ The file data format might not be an MP3/WMA format.
- ➔ The sampling frequency of the MP3 file might be other than 44.1 or 48 kHz.
- ➔ The bit-rate of the MP3 file might be more than 320 kbps.
- ➔ The sampling frequency of the WMA file might be other than 44.1 kHz.
- ➔ The bit-rate of the WMA file might be more than 192 kbps.

#### Cannot display the file information correctly.

- ➔ If the file information contains Japanese, Chinese or other double-byte characters, playback is possible but the name will not be shown correctly.

### Sleep Timer

#### Even when the set time is reached, power does not turn off (change to standby) when using an iPod touch as the sound source.

- ➔ When using an iPod touch with this unit, if you use any application other than the iPod application, the SR-100i power might turn on again soon after the sleep timer turns it off (puts it in standby). Since the unit cannot turn the iPod touch power off when such an application is running, you must quit the application to make it possible for the sleep timer to turn SR-100i off (put it in standby).

### Wake Up Timer

#### The wake up timer does not work.

- ➔ If the unit is turned on, press the Standby/On (⏻) button to turn it off.
- ➔ (When an iPod touch is the sound source)  
If you turn the power of an iPod touch off (“Slide to power off”), you cannot use it with the wake up timer even if it is docked in SR-100i. To use the wake up timer with an iPod touch as the source, do not select “Slide to power off” on the iPod touch. (The screen of the iPod touch can be turned off without any problem.)
- ➔ (When an iPod touch is the sound source)  
If Video is displayed on an iPod touch’s screen, you cannot use it with the wake up timer even if it is docked in SR-100i. To use the wake up timer with your iPod touch as the source, select any item other than Video on the iPod touch.



# MP3/WMA Playback Order

MP3/WMA files on a CD or a USB storage device can be stored in folders in the same way that files are managed on a computer. Moreover, multiple folders can be contained inside another folder.

**Here is an example of the file and folder structure of an MP3/WMA disc or a USB storage device, showing the order of the folders (01 “root” to 05) and the playback order of the files (1 to 9).**

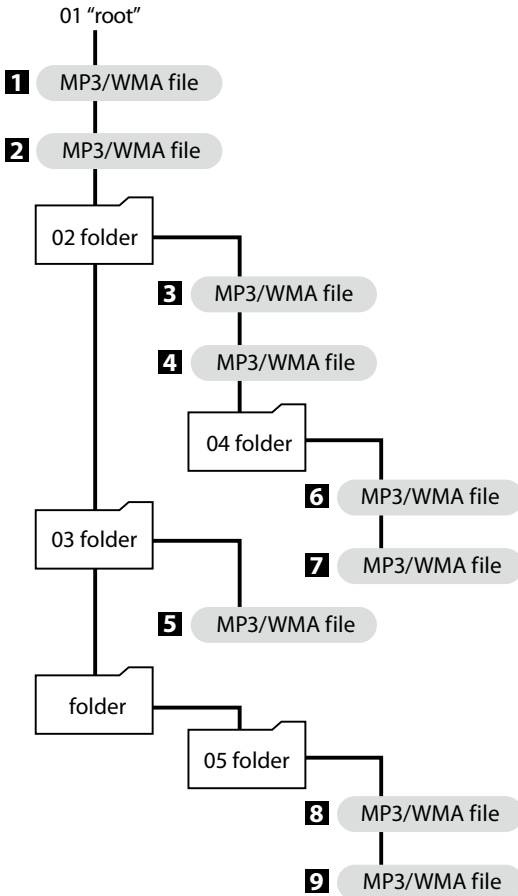

- The order shown in the figure above might be changed if files or folders are added, deleted or moved.

# Specifications

## Tuner section

FM frequency range ..... 87.5 MHz to 108.0 MHz

## CD player section

Compatible disc type ..... CD/CD-R/CD-RW (12 cm)

Compatible format..... CD-DA, MP3/WMA

Frequency response ..... 20 to 20,000 Hz (±1 dB)

Wow and flutter ..... Unmeasurable

Total harmonic distortion ..... 0.05 % (1 kHz, 0 dB)

## Amplifier Section

Total output power (maximum) ..... 50 W + 50 W

## Speaker system section

Type ..... Tweeter: 38 mm x 2

Woofers: 91 mm x 2

Impedance ..... 8 ohms

## General

Power requirements ..... AC 120 V, 60 Hz

Power consumption (nominal) ..... 60 W

Dimension (W x H x D)

22 7/16" x 9 1/16" x 8 5/8" (570 x 230 x 220 mm)

Weight (Net) ..... 11 7/8 lb (5.4 kg)

## Standard accessories

Remote control unit (RC-1265) x 1

Battery (CR2025) for remote control unit x 1

AC power cord x 1

FM antenna x 1

USB cable x 1

Owner's manual (this document) x 1

Warranty card x 1

- Design and specifications are subject to change without notice.
- Weight and dimensions are approximate.
- Illustrations may differ slightly from production models.

## Sommaire

**Nous vous remercions d'avoir choisi TEAC. Lisez ce manuel avec attention pour tirer les meilleures performances de cet appareil.**

Avant d'utiliser l'appareil .....	35
Disques .....	36
Supports USB .....	37
Compatibilité MP3/WMA .....	37
iPod compatibles .....	38
Raccordements .....	39
Identification des parties (unité principale) .....	40
Identification des parties (télécommande) .....	42
Boîtier de télécommande .....	44

Réglage de l'horloge .....	45
Fonctionnement de base .....	46

### iPod

Écoute d'un iPod .....	48
------------------------	----

### CD USB

Écoute d'un disque .....	50
Écoute d'un support USB .....	51
Lecture de base .....	52
Lecture programmée .....	54
Lecture en boucle .....	56
Lecture aléatoire .....	57

### AUX

Écoute d'une source externe .....	57
-----------------------------------	----

### FM

Écoute de la radio FM .....	58
Syntonisation pré-réglée (preset) .....	59

Réveil .....	60
--------------	----

Guide de dépannage .....	61
Ordre de lecture d'un disque MP3/WMA .....	63
Caractéristiques techniques .....	63

- N'exposez pas cet appareil aux gouttes ni aux éclaboussures.
- Ne placez pas d'objet rempli de liquide sur l'appareil, comme par exemple un vase.
- N'installez pas cet appareil dans un espace confiné comme une bibliothèque ou un meuble similaire.
- L'appareil tire un courant nominal de veille de la prise secteur quand son interrupteur POWER ou STANDBY/ON n'est pas en position ON.
- L'appareil doit être placé suffisamment près de la prise de courant pour que vous puissiez à tout moment attraper facilement la fiche du cordon d'alimentation.
- La fiche secteur est utilisée comme dispositif de déconnexion et doit donc toujours rester disponible.
- Si le produit utilise des batteries (y compris un pack d'accus ou des piles), elles ne doivent pas être exposées au soleil, au feu ou à une chaleur excessive.
- **PRÉCAUTION** pour les produits utilisant des batteries au lithium remplaçables : Il existe un danger d'explosion en cas de remplacement par un type de batterie incorrect. Remplacez-les par des modèles identiques ou équivalents.
- Des précautions doivent être prises pour l'emploi d'écouteurs ou d'un casque avec le produit car une pression acoustique (volume) excessive dans les écouteurs ou dans le casque peut provoquer une perte d'audition.

# Avant d'utiliser l'appareil

## Contenu de l'emballage

Vérifiez la présence des accessoires fournis en standard.

### Télécommande (RC-1265) x 1

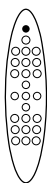

### Pile (CR2025) pour télécommande x 1



### Cordon d'alimentation x 1

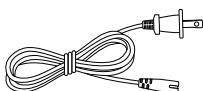

### Antenne FM x 1



### Câble USB x 1

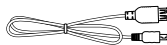

### Mode d'emploi (ce document) x 1

- Conservez ce livret dans un endroit sûr pour référence ultérieure.

### Carte de garantie x 1

## ⚠ ATTENTION

- N'inclinez pas l'appareil quand un disque est inséré. Cela peut endommager le disque et causer un mauvais fonctionnement.
- Ne déplacez pas l'appareil durant la lecture d'un disque. Durant la lecture, le disque tourne à haute vitesse. Ne soulevez et ne déplacez pas l'appareil durant la lecture. Cela endommagerait le disque ou l'appareil.
- La tension d'alimentation doit correspondre à la tension imprimée sur le panneau arrière. Si vous avez des doutes à ce sujet, consultez un électricien.
- N'ouvrez pas le boîtier car cela peut endommager les circuits ou causer un choc électrique. Si un objet étranger pénètre dans l'appareil, consultez votre revendeur ou le service après-vente.
- Quand vous débranchez le cordon d'alimentation de la prise secteur, tirez toujours sur la prise, jamais sur le cordon.

- Retirez toujours le disque avant de déplacer ou de transporter cet appareil. Transporter cet appareil avec un disque à l'intérieur peut entraîner un mauvais fonctionnement.

## Emplacement de l'appareil

- Choisissez soigneusement l'emplacement de votre appareil. Évitez de l'exposer directement aux rayons solaires ou à une source de chaleur. Évitez aussi les endroits sujets aux vibrations, à une poussière excessive, à la chaleur, au froid et à l'humidité.
- Il est possible que l'appareil devienne chaud durant l'utilisation, laissez donc toujours un espace suffisant autour de lui pour la ventilation.
- Ne placez pas l'appareil sur un amplificateur, un récepteur ou tout autre dispositif générant de la chaleur.
- Quand cet appareil est en service, allumer un téléviseur à proximité peut entraîner l'apparition de lignes sur l'écran de celui-ci, en fonction de la fréquence de la télédiffusion. Ce n'est pas un mauvais fonctionnement de l'appareil ni du téléviseur. Si vous voyez de telles lignes, éloignez l'appareil du téléviseur.

## Entretien

Si la surface de l'appareil est sale, essuyez-la avec un chiffon doux ou utilisez un savon liquide léger dilué. Laissez la surface de l'appareil sécher complètement avant utilisation.

⚠ Par sécurité, débranchez le cordon d'alimentation de la prise secteur avant tout nettoyage.

- Ne vaporisez jamais du liquide directement sur cet appareil.
- N'utilisez pas de diluant ou alcool car ils peuvent endommager la surface de l'appareil.

## Attention à la condensation

Si l'appareil est déplacé d'un endroit froid à un endroit chaud, ou utilisé après un changement soudain de température, il existe un risque de condensation. La vapeur de l'air peut se condenser sur les mécanismes internes et rendre le fonctionnement normal erratique ou impossible. Pour empêcher cela, ou si cela se produit, laissez l'appareil allumé une heure ou deux. Il se stabilisera alors à la température ambiante.

## Disques lisibles par cet appareil

CD qui portent le logo "COMPACT disc DIGITAL AUDIO" (12 cm).



**N'utilisez pas de disque de 8 cm avec cet appareil.**

CD-R et CD-RW qui ont été correctement enregistrés au format CD audio et finalisés.

CD-R et CD-RW finalisés contenant des fichiers MP3/WMA.

### Attention :

**La lecture de tout autre type de disque pourrait causer un bruit fort et des dommages aux enceintes et à votre audition. Ne lisez jamais un autre type de disque.**

- Les disques protégés contre la copie et les disques ne se conformant pas à la norme CD peuvent ne pas être correctement lus par cet appareil. Si vous utilisez de tels disques dans cet appareil, TEAC Corporation et ses filiales ne pourront être tenues pour responsables des conséquences quelles qu'elles soient ni garantir la qualité de reproduction. Si vous rencontrez des problèmes avec de tels disques non standard, vous devez contacter leurs diffuseurs.

## À propos des CD-R et CD-RW

Cet appareil peut lire les CD-R et CD-RW ayant été enregistrés au format CD audio (CD-DA), MP3 et WMA.

- Les disques créés par un enregistreur de CD doivent être finalisés pour être utilisés avec cet appareil.
- Selon la qualité du disque et les conditions de l'enregistrement, certains disques risquent de ne pas pouvoir être lus. Veuillez lire le mode d'emploi de l'appareil ayant servi à créer le disque.
- En cas d'incertitude quant à la gestion d'un CD-R ou CD-RW, veuillez directement contacter le vendeur du disque.

## Attention :

- N'utilisez pas de disque de 8 cm. Cela pourrait faire mal fonctionner ou endommager l'appareil.
- Ne faites pas lire de disque gondolé, déformé ou endommagé. Faire lire de tels disques pourrait causer des dommages irréparables aux mécanismes de lecture.
- Les CD-R et CD-RW imprimables ne sont pas recommandés car le côté étiquette peut être collant et risque d'endommager l'appareil.
- Ne collez pas de papiers ou de feuillets protecteurs sur les disques et n'utilisez aucun aérosol de revêtement protecteur.
- Utilisez un stylo-feutre tendre à huile pour écrire du côté sérigraphié. N'utilisez jamais de stylo à bille ou de stylo à pointe dure car cela pourrait abîmer la surface enregistrée du disque.
- N'utilisez jamais de stabilisateurs. L'utilisation de stabilisateurs pour CD disponibles dans le commerce pourrait endommager les mécanismes de cet appareil et provoquer son dysfonctionnement.
- N'utilisez pas de disques ayant une forme irrégulière (octogonale, en forme de cœur, de la taille d'une carte de visite, etc.). Des CD ayant ces formes peuvent endommager l'appareil.

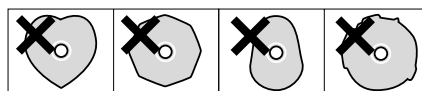

## Précautions de manipulation

- Chargez toujours un disque avec sa face sérigraphiée vers vous. Les CD ne peuvent être lus que d'un côté.
- Pour sortir un disque de son boîtier, appuyez sur le centre du boîtier et soulevez le disque, en le tenant soigneusement par la tranche.



Comment sortir le disque



Comment tenir le disque

### Précautions de rangement

- Les disques doivent être rangés dans leurs boîtiers après utilisation afin d'éviter la poussière et les rayures qui pourraient provoquer des "sauts" du capteur laser.
- N'exposez pas les disques directement au soleil, à une température élevée et à l'humidité durant une période prolongée. Une exposition prolongée à des hautes températures les fera gondoler.
- Les CD-R et CD-RW sont plus sensibles aux effets de la chaleur et des rayons ultraviolets que les CD ordinaires. Il est important de ne pas les conserver dans des lieux directement exposés au soleil. Ils doivent aussi être tenus à l'écart des sources de chaleur telles que les radiateurs et chauffages électriques.

### Entretien

- Si un disque est sale, essuyez sa surface d'un mouvement radial (du trou central vers le bord externe) avec un chiffon sec et doux.



- Ne nettoyez jamais les disques avec des produits chimiques tels que des aérosols pour disque, des aérosols ou liquides antistatiques, du benzène ou du diluant. Ces produits chimiques provoqueraient des dégâts irréparables à la surface en plastique du disque.

## Supports USB

### Compatibilité

- Seule une mémoire flash USB peut être utilisée.
- Certains lecteurs à mémoire flash qui se chargent depuis un port USB ne peuvent pas être utilisés pour la lecture.
- Les disques durs, lecteurs de CD/DVD et autres supports connectables via USB ne peuvent pas être utilisés.
- Cet appareil ne peut pas copier ni déplacer les fichiers.
- Formats lisibles : FAT16, FAT32
- Les formats NTFS, HFS et HFS+ ne peuvent pas être employés.
- Nombre maximal de dossiers lisibles : 99
- Nombre maximal de fichiers lisibles : 99
- Selon les caractéristiques du support USB, cet appareil peut ne pas être à même de lire les fichiers qu'il contient ou des sauts peuvent se produire.

Cet appareil peut lire les fichiers MP3/WMA enregistrés sur CD-R, CD-RW et mémoire USB. Reportez-vous au mode d'emploi du logiciel quand vous créez un fichier MP3 ou WMA à l'aide d'un ordinateur.

- Cet appareil peut lire les fichiers MP3 mono et stéréo au format MPEG-1 Audio Layer 3 et ayant une fréquence d'échantillonnage de 44,1 ou 48 kHz et un débit binaire de 320 kb/s ou moins.
- Un fichier WMA doit avoir une fréquence d'échantillonnage de 44,1 kHz et un débit binaire de 192 kb/s ou moins.
- Cet appareil n'est pas compatible avec les disques ayant été enregistrés en plusieurs sessions. Seule la première session peut être lue.
- Cet appareil ne peut pas lire les fichiers avec protection des droits d'auteur.

### Affichage des informations de fichier

L'écran de cet appareil ne peut afficher que les lettres et chiffres à simple octet.

- Si des informations de fichier utilisent des caractères japonais, chinois ou autres à double octet, la lecture est possible mais le nom ne sera pas affiché correctement.

### Précautions à suivre pour préparer des fichiers MP3/WMA à l'aide d'un ordinateur ou d'un autre appareil

- Incluez toujours l'extension dans le nom de fichier. Cet appareil reconnaît les fichiers MP3 par leur extension de fichier ".mp3" et les fichiers WMA par leur extension de fichier ".wma".
- Fermez toujours la session (création d'un disque complet). Cet appareil ne peut pas lire les disques dont la session n'a pas été fermée.
- Lisez attentivement le mode d'emploi du logiciel que vous employez pour créer le disque de MP3/WMA.

### Fichiers illisibles ou partiellement lisibles

- Les fichiers sans extension ne peuvent pas être lus. Les fichiers qui ne sont pas au format MP3/WMA ne peuvent pas être lus même s'ils portent cette extension.
- Les fichiers à débit binaire variable peuvent ne pas être lus correctement.
- Si le disque/support USB contient plus de 99 fichiers ou 99 dossiers, cette unité ne peut pas les lire correctement.
- Selon l'état du disque/support USB, cet appareil peut être incapable de le lire ou des sauts peuvent survenir.

## iPod compatibles



iPod  
1re et 2e génération



iPod  
3e génération



iPod  
4e génération



iPod  
4e génération  
(couleur)



iPod  
5e génération  
(vidéo)

Capacité	5/10/20 Go	10/15/20/ 30/40 Go	20/40 Go/U2	20/30/40/ 60 Go/U2	30/60/80 Go
Connexion au SR-100i	AUX	Dock	Dock	Dock	Dock
Charge par le SR-100i	Non	Non	Oui	Oui	Oui



iPod classic



iPod touch  
1re génération\*



iPod touch  
2e/3e génération\*



iPhone  
1re génération\*



iPhone 3G/3GS\*

Capacité	80/120/160 Go	8/16/32 Go	8/16/32/64 Go	4/8/16 Go	8/16/32 Go
Connexion au SR-100i	Dock	Dock	Dock	Dock**	Dock**
Charge par le SR-100i	Oui	Oui	Oui	Oui	Oui



iPod shuffle  
1re génération



iPod shuffle  
2e/3e génération



iPod mini



iPod nano  
1re génération



iPod nano  
2e génération  
(aluminium)

Capacité	512 Mo/1 Go	1/2/4 Go	4/6 Go	1/2/4 Go	2/4/8 Go
Connexion au SR-100i	AUX	AUX	Dock	Dock	Dock
Charge par le SR-100i	Non	Non	Oui	Oui	Oui



iPod nano  
3e génération  
(vidéo)



iPod nano  
4e/5e génération

Capacité	4/8 Go	8/16 Go
Connexion au SR-100i	Dock	Dock
Charge par le SR-100i	Oui	Oui

\* Quand vous employez un iPod touch ou un iPhone avec cette unité, si vous utilisez une quelconque application autre que les applications iPod, l'alimentation du SR-100i peut se rétablir peu après avoir été coupée (mise en veille). Comme l'unité ne peut pas éteindre l'iPod touch/iPhone quand une telle application est en cours, vous devez quitter cette application avant d'éteindre le SR-100i (de le mettre en veille).

\*\* Fonctionne en mode Avion.

Si votre iPod ne fonctionne pas avec le SR-100i ou avec la télécommande, mettre à jour le logiciel peut résoudre le problème. Consultez le site Web Apple et téléchargez le dernier logiciel pour iPod.

# Raccordements

⚠ **Une fois tous les branchements terminés, raccordez le cordon d'alimentation à une prise secteur.**

- Lisez les modes d'emploi de tous les éléments que vous comptez employer avec cet appareil.
- Assurez-vous que chaque fiche est bien enfoncée. Pour éviter tout ronflement ou bruit parasite, ne regroupez pas les câbles de connexion.

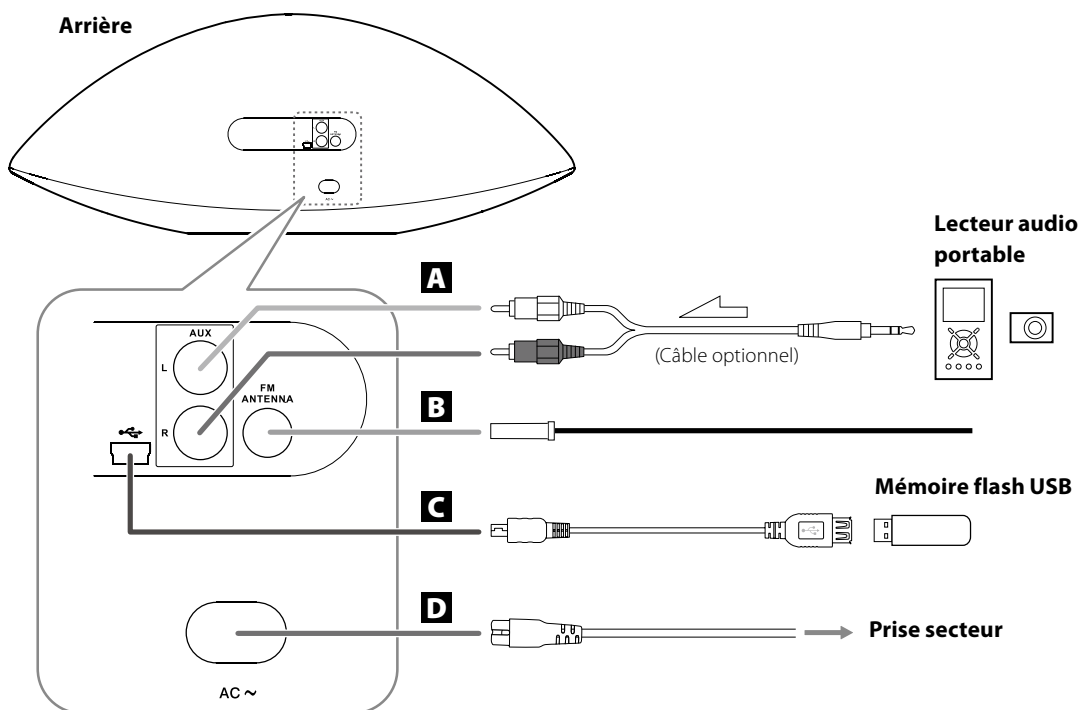

## A Prises AUX

Ces prises transmettent les signaux audio analogiques à 2 canaux. Branchez un lecteur audio portable à l'aide d'un câble mini-jack stéréo-RCA du commerce.

Assurez-vous de connecter les câbles de la façon suivante :

- fiche blanche** → prise blanche (L : canal gauche)
- fiche rouge** → prise rouge (R : canal droit)

- Quand vous utilisez la prise casque de l'appareil connecté, si vous ne réglez pas son volume, vous risquez de ne rien entendre par le SR-100i.
- Trop monter le volume de l'appareil connecté peut entraîner une distorsion du son produit par votre SR-100i. Dans ce cas, réduisez le volume de l'appareil connecté jusqu'à ce que la distorsion disparaisse puis réglez le volume du SR-100i à un niveau d'écoute confortable.
- Assurez-vous que chaque fiche est bien enfoncée. Pour éviter tout ronflement ou bruit parasite, ne regroupez pas les câbles de modulation avec le cordon d'alimentation secteur ou les câbles d'enceinte.

## B Prise FM ANTENNA

Branchez ici l'antenne FM fournie. Déployez complètement et positionnez l'antenne sur un encadrement de fenêtre ou mur offrant la meilleure réception puis fixez-la en utilisant des punaises ou des accessoires similaires.

## C Port USB ( )

Vous pouvez connecter un support USB à ce port à l'aide du câble USB fourni.

## D Entrée d'alimentation

Une fois tous les autres branchements terminés, branchez la fiche dans une prise secteur.

⚠ Veillez à brancher le cordon d'alimentation dans une prise secteur fournissant la tension correcte.

⚠ Quand vous branchez ou débranchez le cordon d'alimentation, saisissez-le par sa fiche.

# Identification des parties (unité principale)

Vue supérieure

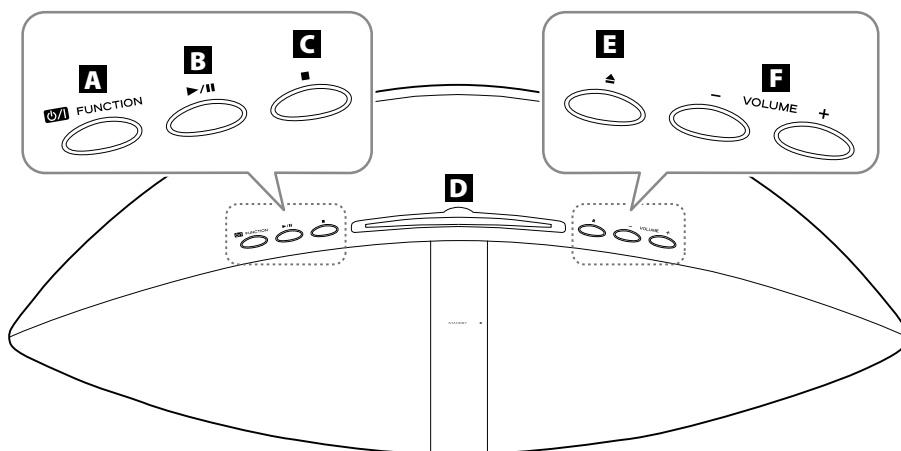

Vue avant

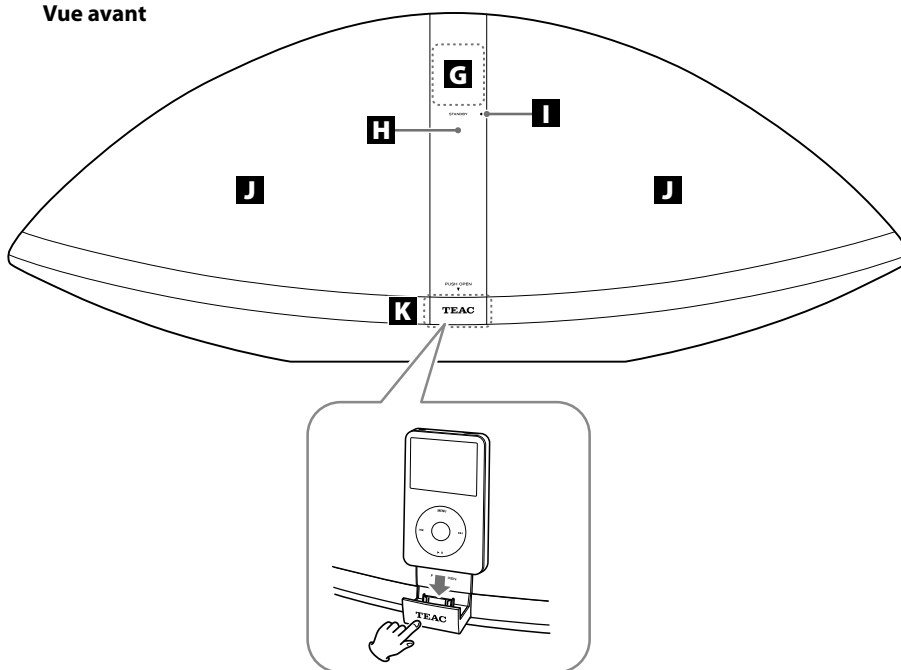



**A Standby/On (⏻)/FUNCTION**

Utilisez cette touche pour allumer et éteindre l'appareil (standby).

Pour éteindre l'appareil, maintenez enfoncée cette touche plus de 3 secondes.

S'il n'y a pas d'iPod connecté au dock :

- ➔ "ECO PWR" s'affiche quelques secondes. Puis l'appareil s'éteint (se met en veille) et le voyant STANDBY s'allume.

Si un iPod est connecté au dock :

- ➔ L'horloge s'affiche et la batterie de l'iPod se charge. Si vous déconnectez l'iPod et ne pressez aucun bouton durant 90 secondes, l'appareil s'éteint (se met en veille) et le voyant STANDBY s'allume.

Utilisez cette touche pour sélectionner une source.

**B Lecture/Pause (▶/⏸)**

En mode CD, USB ou iPod, utilisez cette touche pour lancer la lecture ou la mettre en pause.

**C Stop (■)**

En mode CD ou USB, utilisez cette touche pour arrêter la lecture.

**D Fente d'insertion du disque**

Insérez un disque avec sa face sérigraphiée vers vous.

**E Éjection (▲)**

Utilisez cette touche pour éjecter le disque.

**F VOLUME (+ / -)**

Utilisez ces touches pour régler le niveau de volume.

Pour régler l'horloge ou le réveil, changez les valeurs à l'aide de ces touches.

**G Écran****H Capteur de télécommande**

Quand vous utilisez la télécommande, pointez-la vers ce capteur.

**I Voyant STANDBY**

Ce voyant s'allume quand l'appareil est en veille.

**J Haut-parleurs (stéréo)****K Dock iPod**

Appuyez sur le logo "TEAC" pour ouvrir le dock. Connectez un iPod au connecteur du dock. Repoussez le dock pour le fermer si vous ne l'employez pas.

# Identification des parties (télécommande)

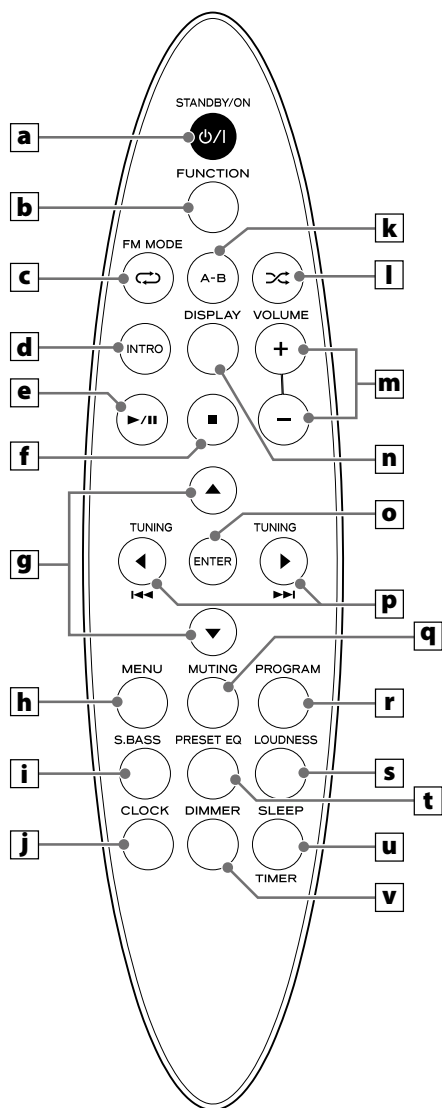

## **a** STANDBY/ON (⏻)

Utilisez cette touche pour mettre l'appareil en et hors service.

Si l'unité est éteinte et s'il n'y a pas d'iPod connecté au dock :

➔ "ECO PWR" s'affiche quelques secondes. Puis l'appareil s'éteint (se met en veille) et le voyant STANDBY s'allume.

Si l'unité est éteinte et si un iPod est connecté au dock :

➔ L'horloge s'affiche et la batterie de l'iPod se charge. Si vous déconnectez l'iPod et ne pressez aucun bouton durant 90 secondes, l'appareil s'éteint (se met en veille) et le voyant STANDBY s'allume.

## **b** FUNCTION

Utilisez cette touche pour sélectionner une source.

## **c** FM MODE/Lecture en boucle (↺)

En mode FM, utilisez cette touche pour sélectionner un mode Auto ou Mono.

En mode CD, USB ou iPod, utilisez cette touche pour obtenir une lecture en boucle.

## **d** INTRO

En mode CD ou USB, utilisez cette touche pour lire le début de chaque fichier/piste (page 53).

## **e** Lecture/Pause (▶/⏸)

En mode CD, USB ou iPod, utilisez cette touche pour lancer la lecture ou la mettre en pause.

## **f** Stop (■)

En mode CD ou USB, utilisez cette touche pour arrêter la lecture.

### Note

Pour simplifier les explications, les instructions de ce manuel peuvent ne se référer qu'à l'appareil ou à la télécommande. Les mêmes commandes fonctionnent alors de façon similaire sur la télécommande et sur l'appareil lui-même.

**g Défilement (▲ / ▼)**

En mode CD ou USB, utilisez ces touches pour sélectionner un dossier (disque MP3/WMA et support USB uniquement).

En mode iPod, utilisez ces touches pour faire défiler le menu. Ces touches ont les mêmes fonctions que la molette cliquable d'un iPod.

En mode FM, utilisez ces touches pour sélectionner une station préréglée (preset).

**h MENU**

En mode iPod, utilisez cette touche pour revenir au menu précédent. Cette touche a les mêmes fonctions que son homologue sur l'iPod.

**i S.BASS**

Utilisez cette touche pour renforcer les graves.

**j CLOCK**

Utilisez cette touche pour afficher l'horloge. Quand l'appareil est éteint, utilisez cette touche pour afficher ou régler l'horloge (page 45).

**k A-B**

En mode CD ou USB, utilisez cette touche afin de régler les points pour la lecture en boucle A-B (page 56).

**l Lecture aléatoire (▷◁)**

En mode CD, USB ou iPod, utilisez cette touche pour régler la lecture aléatoire.

**m VOLUME (+ / -)**

Utilisez ces touches pour régler le niveau de volume.

Lorsque vous réglez l'horloge ou le réveil, utilisez ces touches pour changer la valeur.

**n DISPLAY**

Durant la lecture d'un disque ou d'un support USB, utilisez cette touche pour afficher les informations de fichier/piste.

**o ENTER**

En mode iPod, utilisez cette touche pour confirmer une sélection dans un menu. Cette touche a les mêmes fonctions que la touche centrale de la molette cliquable d'un iPod.

**p TUNING/Curseur (◀ / ▶)/Saut (◀◀ / ▶▶)**

En mode CD, USB ou iPod, utilisez ces touches pour sauter au fichier/piste suivant ou précédent. Maintenez-les enfoncées pour rechercher un passage spécifique d'un fichier/piste.

En mode tuner FM, utilisez ces touches pour rechercher une station.

**q MUTING**

Utilisez cette touche pour couper le son.

**r PROGRAM**

En mode CD ou USB, utilisez cette touche pour programmer des pistes/fichiers (page 54).

En mode tuner FM, utilisez cette touche pour préréglér des stations (page 59).

**s LOUDNESS**

Utilisez cette touche pour augmenter les graves à faible volume.

**t PRESET EQ**

Appuyez sur cette touche pour sélectionner une correction tonale préréglée (page 47).

**u SLEEP/TIMER**

Utilisez cette touche pour régler la minuterie d'extinction (page 47).

Quand l'appareil est éteint, utilisez cette touche pour régler le réveil (page 60).

**v DIMMER**

Utilisez cette touche pour changer la luminosité de l'écran.

# Boîtier de télécommande

Le boîtier de télécommande fourni permet la commande à distance de l'appareil.

Quand vous utilisez le boîtier de télécommande, pointez-le vers le capteur de télécommande en respectant un angle de 60° à l'horizontale et de 20° à la verticale par rapport à l'avant de l'appareil.

- Même si la télécommande est employée à portée de fonctionnement (5 m), l'appareil peut ne pas répondre s'il y a des obstacles entre eux.
- La télécommande peut mal fonctionner si elle est employée près d'autres appareils générant des rayons infrarouges, et si d'autres télécommandes utilisant des rayons infrarouges sont utilisées près de l'appareil. De même, les autres produits peuvent aussi mal fonctionner.

## Mise en place de la pile

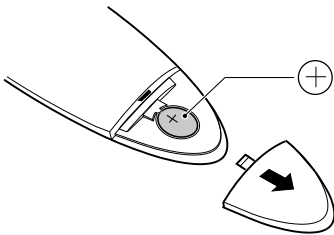

- 1 Retirez le couvercle du compartiment de pile.
- 2 Placez la pile au lithium-ion (CR2032, 3 V) avec son côté + vers le haut.
- 3 Refermez le couvercle.

## Remplacement de la pile

Si vous remarquez que la distance de fonctionnement entre le boîtier de télécommande et l'appareil se réduit, c'est que la pile est usée. Dans ce cas, remplacez-la par une neuve.

- Pour des informations sur la collecte des piles, veuillez contacter votre mairie, votre service d'ordures ménagères ou le point de vente dans lequel vous les avez achetées.

## Précautions concernant la pile

- Veillez à insérer la pile en respectant les polarités positive "+" et négative "-" correctes.
- Si une pile coule, essayez le liquide dans le compartiment de pile et remplacez la pile par une neuve.
- Si la télécommande ne doit pas être utilisée durant une période prolongée (plus d'un mois), retirez sa pile pour éviter qu'elle ne se décharge.
- N'utilisez pas d'autres piles que celles spécifiées.
- Ne chauffez pas et ne démontez pas les piles. Ne jetez jamais les piles dans un feu ou dans de l'eau.
- Ne conservez et ne transportez pas les piles avec d'autres objets métalliques. Les piles pourraient entrer en court-circuit, couler ou exploser.

# Réglage de l'horloge

Réglez l'horloge avant toute autre opération.

- 1** Si l'appareil est en service, appuyez sur la touche **STANDBY/ON** (⏻) pour le mettre en veille.

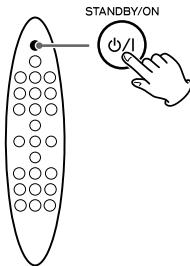

- 2** Appuyez plusieurs fois sur la touche **CLOCK** jusqu'à ce que "CLK SET" s'affiche.

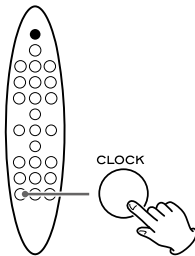

La valeur des "heures" clignote.

- Si aucune touche n'est pressée durant 30 secondes, le mode de réglage d'horloge est abandonné.

- 3** Appuyez répétitivement sur une touche **VOLUME (+ / -)** pour régler les heures, puis appuyez sur la touche **CLOCK**.

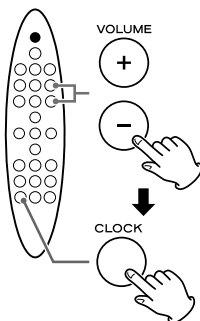

La valeur des "minutes" clignote.

- 4** Appuyez répétitivement sur une touche **VOLUME (+ / -)** pour régler les minutes, puis appuyez sur la touche **CLOCK**.

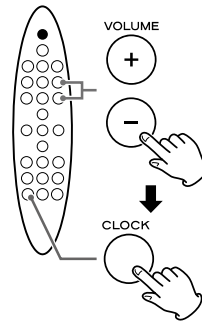

Le réglage de l'heure est maintenant terminé et l'horloge démarre à la seconde 00.

## Vérification de l'heure

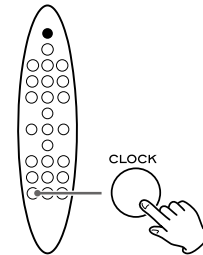

Appuyez sur la touche **CLOCK** et l'horloge s'affichera quelques secondes.

# Fonctionnement de base

Ce chapitre décrit le fonctionnement de base valable dans tous les modes.

## 1 Appuyez sur la touche Standby/On (⏻) pour allumer l'appareil.

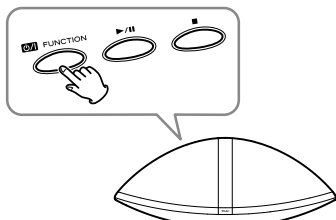

- L'appareil s'allume avec comme source la dernière ayant été sélectionnée.

## 2 Appuyez sur la touche FUNCTION (la même que la touche Standby/On) plusieurs fois pour sélectionner une source.

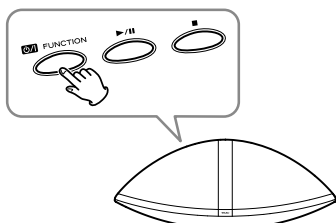

La source change comme suit :

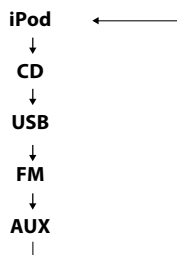

- Pour écouter une source externe branchée à la prise AUX, sélectionnez "AUX".

## 3 Faites jouer la source, et réglez le volume avec les boutons VOLUME (+ / -).

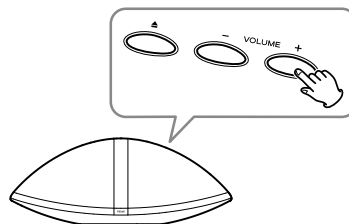

Le volume peut être réglé de MIN (0) à MAX (31).

## Renforcement des graves

Vous pouvez renforcer les graves.

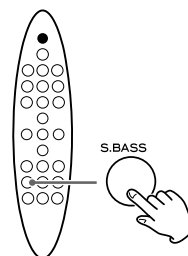

Appuyez sur la touche S.BASS.

Pour annuler la fonction, appuyez à nouveau sur la touche S.BASS.

- Quand la fonction LOUDNESS est activée, la fonction S.BASS est automatiquement désactivée.

## Loudness

Vous pouvez augmenter l'effet graves et des aigus à faible volume. Désactivez cette fonction pour une écoute à niveau normal.

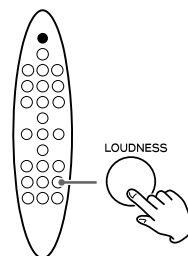

Appuyez sur la touche LOUDNESS.

Pour annuler la fonction, appuyez à nouveau sur la touche LOUDNESS.

- Quand la fonction S.BASS est activée, la fonction LOUDNESS est automatiquement désactivée.

## Égaliseur (correcteur tonal)

Vous pouvez affiner le son en fonction du genre de musique ou de votre goût.

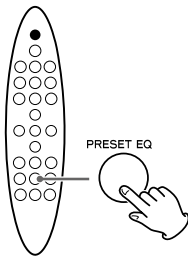

Chaque fois que vous appuyez sur la touche PRESET EQ, le réglage d'égaliseur change comme suit :

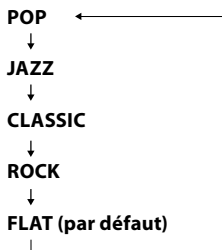

- Si vous utilisez aussi l'égaliseur de votre iPod ou d'un autre lecteur audio, les effets se cumuleront et peuvent ne pas donner le son escompté. Nous vous recommandons dans la plupart des cas de n'utiliser qu'un seul égaliseur, celui de cette unité ou celui de votre lecteur audio.

## Coupure du son

Vous pouvez temporairement couper le son.

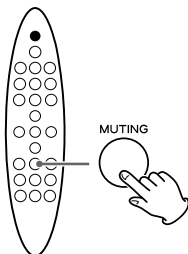

Appuyez sur la touche MUTING.  
Appuyez à nouveau sur la touche MUTING pour rétablir le son.

- "MUTE" clignote dans l'afficheur quand le son est coupé.
- Si vous changez le volume ou la source quand le son est coupé, le son revient.

## Minuterie d'extinction

Vous pouvez régler la minuterie d'extinction pour que l'appareil s'éteigne tout seul après un temps donné.

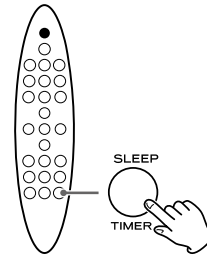

Chaque fois que l'on appuie sur la touche SLEEP, le temps change par intervalles de 10 minutes. L'appareil s'éteint automatiquement une fois le temps écoulé.

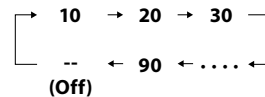

- Si vous voulez contrôler le temps restant, appuyez une fois sur la touche SLEEP. Le temps restant s'affiche durant quelques secondes.
- Pour annuler la minuterie, appuyez répétitivement sur la touche SLEEP jusqu'à ce que "--" s'affiche.

## Atténuateur de luminosité (Dimmer)

Vous pouvez changer la luminosité de l'écran.

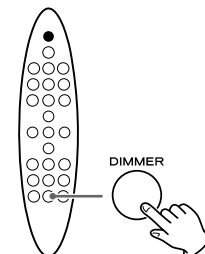

Appuyez sur la touche DIMMER pour régler la luminosité sur un des trois niveaux.

# Écoute d'un iPod

- 1** Appuyez sur le logo "TEAC" en face avant de cet appareil pour ouvrir le dock d'iPod.

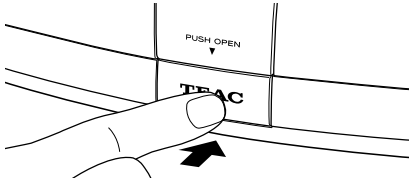

- 2** Connectez un iPod au dock.

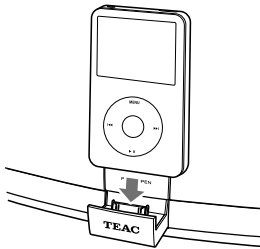

L'iPod se met automatiquement sous tension et démarre la lecture à partir de sa liste de lecture.

Si un iPod est déjà connecté, appuyez plusieurs fois sur la touche FUNCTION jusqu'à sélection de "iPod". La lecture démarre automatiquement.

- La batterie de l'iPod se recharge quand il est connecté au dock et que le SR-100i est raccordé au secteur. Certains modèles d'iPod ne peuvent pas être rechargés par le dock. Pour des détails sur la compatibilité de charge, voir page 38.
- Quand vous éteignez l'appareil alors qu'un iPod est connecté au dock, l'horloge s'affiche et la batterie de l'iPod se charge. Si vous déconnectez l'iPod et ne pressez aucun bouton durant 90 secondes, l'appareil s'éteint (se met en veille) et le voyant STANDBY s'allume.
- Si un casque est aussi branché à l'iPod, le son sort à la fois par le casque et par les haut-parleurs du SR-100i.

## Note pour iPod touch

Si vous souhaitez entendre le son de la vidéo d'un iPod touch, connectez d'abord l'iPod touch au dock, puis faites fonctionner le SR-100i et l'iPod touch.

## Arrêt temporaire de la lecture (mode de pause)

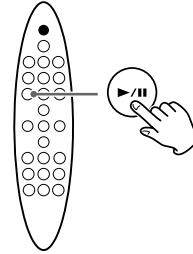

Pendant la lecture, appuyez sur la touche Lecture/Pause (▶/⏏). La lecture s'arrête à la position actuelle.

Pour reprendre la lecture, appuyez de nouveau sur la touche Lecture/Pause (▶/⏏).

## Pour sauter à la piste suivante ou précédente

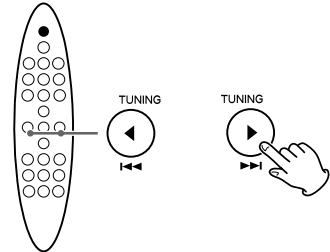

Durant la lecture, appuyez répétitivement sur la touche de saut (⏮/⏭) jusqu'à ce que vous ayez atteint le morceau désiré.

Le morceau sélectionné sera lu depuis son début.

- Si la touche ⏮ est pressée une fois durant la lecture, la lecture du morceau en cours reprend au début.

## Recherche d'un passage de piste

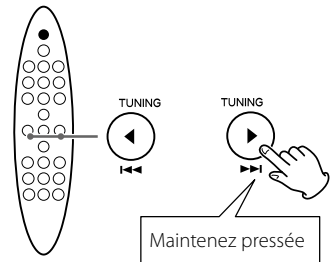

Durant la lecture, maintenez pressée la touche de saut (⏮/⏭) pour retrouver un passage de morceau. Relâchez-la quand vous avez atteint le passage à écouter.



## Activation du mode de lecture en boucle

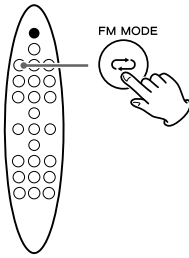

Pendant la lecture, appuyez sur la touche de lecture en boucle (↺) pour sélectionner le mode de lecture en boucle. "REP MODE" s'affiche.

Chaque fois que vous appuyez sur la touche de lecture en boucle (↺), le réglage de lecture en boucle de l'iPod change comme suit :

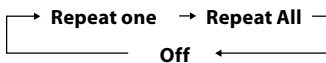

- Si vous sélectionnez "Repeat one" pour ne lire qu'un seul morceau, l'icône (↺) apparaît sur l'écran de l'iPod.
- Si vous sélectionnez "Repeat all" pour lire tous les morceaux, l'icône (↻) apparaît sur l'écran de l'iPod.

## Activation du mode de lecture aléatoire

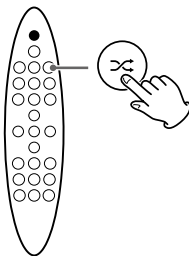

Pendant la lecture, appuyez sur la touche de lecture aléatoire (⌘) pour sélectionner le mode de lecture aléatoire. "RANDOM" s'affiche.

Chaque fois que vous appuyez sur la touche de lecture aléatoire (⌘), le réglage de lecture aléatoire de l'iPod change comme suit :

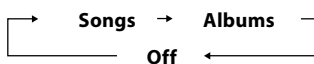

- Pendant la lecture aléatoire, l'icône de lecture aléatoire (⌘) apparaît sur l'écran de l'iPod/iPhone.

## Retour au menu d'iPod précédent

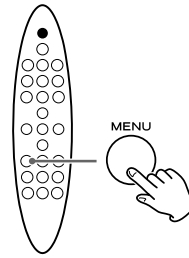

Appuyez sur la touche MENU.

Cette touche a les mêmes fonctions que son homologue sur l'iPod.

## Sélection d'une rubrique de menu d'iPod

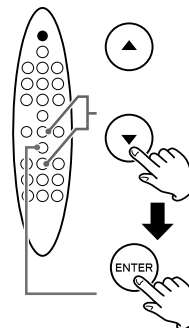

Utilisez les touches de défilement (▲ / ▼) pour sélectionner la rubrique de menu voulue puis appuyez sur la touche ENTER.

# Écoute d'un disque

## 1 Appuyez répétitivement sur la touche **FUNCTION** afin de sélectionner "CD".

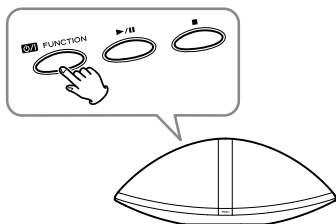

- Si aucun disque n'est chargé, "NO DISC" s'affiche.

## 2 Insérez un disque avec sa face sérigraphiée vers vous.

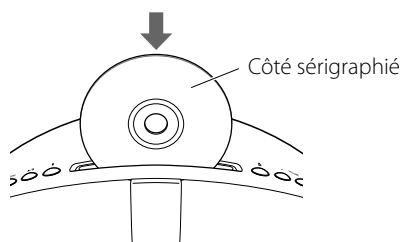

Le disque est automatiquement chargé dans le lecteur. Laissez le disque se faire avaler.

La lecture démarre de la première piste ou du premier fichier du disque.

- Ne forcez pas sur le disque.
- N'insérez pas plus d'un disque.
- Ne collez aucune étiquette, etc. à une quelconque face du disque.
- N'utilisez pas de disques à formes irrégulières.

Cela pourrait faire mal fonctionner ou endommager l'appareil.

- Il faut quelques secondes à l'appareil pour charger le disque. Aucune touche ne fonctionne pendant ce chargement.

### Exemple : Affichage durant la lecture

#### CD audio

Numéro de la piste actuelle  
01

Temps écoulé dans la piste actuelle  
00:02

#### Disque de MP3/WMA

Numéro du dossier actuel  
01

Numéro du fichier actuel  
01

Temps écoulé dans le fichier actuel  
00:02

### Exemple : Affichage avec la lecture à l'arrêt

#### CD audio

Nombre total de pistes  
14

Durée totale de lecture  
03:25

#### Disque de MP3/WMA

Nombre total de dossiers  
05

Nombre total de fichiers  
18

- Les fichiers MP3/WMA qui ne sont pas enregistrés dans des dossiers sont automatiquement placés dans le dossier racine "01 (root)". La lecture démarre par le premier fichier du dossier "01 (root)".
- Quand la lecture de tous les fichiers/pistes est terminée, la lecture s'arrête automatiquement.
- Voir page 63 pour des informations sur l'ordre de lecture des fichiers MP3/WMA.

**⚠ N'inclinez pas l'appareil quand un disque est inséré. Cela peut endommager le disque et causer un mauvais fonctionnement.**

### Retrait du disque.

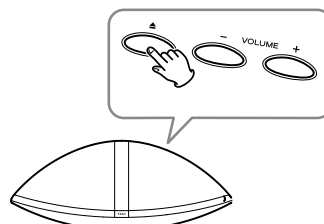

Appuyez sur la touche Éjection (▲).

- Pour insérer à nouveau un disque, insérez-le après éjection complète.

## Écoute d'un support USB

⚠ **N'utilisez pas de disques durs USB haute capacité. Seule une mémoire flash USB peut être utilisée.**

**1 Appuyez répétitivement sur la touche FUNCTION afin de sélectionner "USB".**

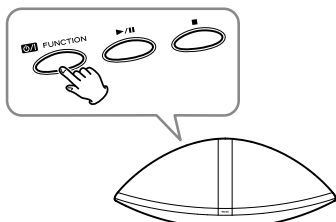

- Si aucun support USB n'est connecté, "NO USB" s'affiche.

**2 Branchez votre support USB au câble USB fourni lui-même connecté à l'appareil.**

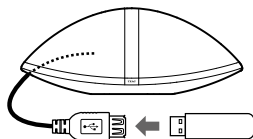

Faites attention au sens d'insertion.

La lecture démarre automatiquement à partir du premier fichier du support USB.

**Exemple : Affichage durant la lecture**

Numéro du dossier actuel	01	01	Numéro du fichier actuel
Temps écoulé dans le fichier actuel	00:02		

**Exemple : Affichage avec la lecture à l'arrêt**

Nombre total de dossiers	05	08	Nombre total de fichiers
--------------------------	----	----	--------------------------

- Les fichiers MP3/WMA qui ne sont pas enregistrés dans des dossiers sont automatiquement placés dans le dossier racine "01 (root)". La lecture démarre par le premier fichier du dossier "01 (root)".
- Voir page 63 pour des informations sur l'ordre de lecture des fichiers MP3/WMA.

## Lecture de base

### Arrêt temporaire de la lecture (mode de pause)

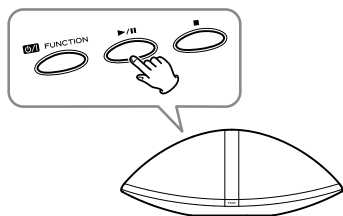

Pendant la lecture, appuyez sur la touche Lecture/Pause (▶/||).

La lecture s'arrête à la position actuelle.

Pour reprendre la lecture, appuyez de nouveau sur la touche Lecture/Pause (▶/||).

### Arrêt de la lecture

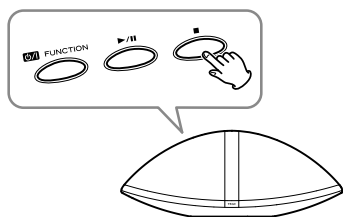

Appuyez sur la touche Stop (■).

### Recherche d'un passage de fichier/piste

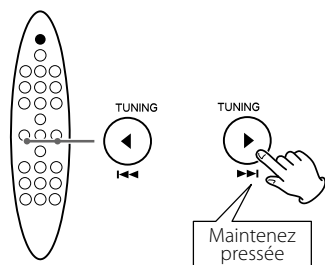

Durant la lecture, gardez pressée une touche de saut (◀◀/▶▶).

Relâchez-la quand vous avez atteint le passage à écouter.

### Saut au fichier/piste suivant ou précédent

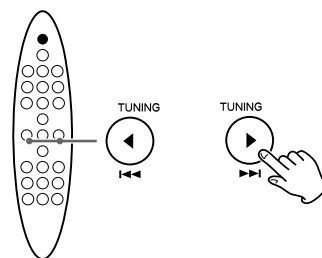

Appuyez répétitivement sur la touche de saut (◀◀/▶▶) jusqu'à ce que vous ayez atteint le fichier/piste désiré.

La piste ou le fichier sélectionné sera lu depuis son début.

- Si la touche ◀◀ est pressée une fois durant la lecture, la lecture du fichier/piste en cours reprend au début.
- Durant la lecture programmée, c'est le fichier/piste suivant ou précédent dans le programme qui est lu.
- Quand la lecture est arrêtée, cette fonction n'agit pas avec les CD audio.

## Sélection d'un dossier (disque MP3/WMA ou support USB)

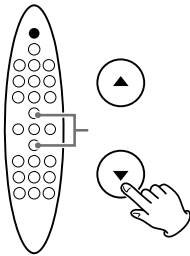

Appuyez sur la touche de défilement (▲ / ▼) pour sauter au dossier suivant ou précédent.

## Lecture des introductions

Vous pouvez faire lire à la suite le début de chaque fichier/piste.

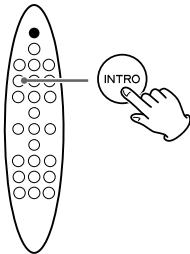

Appuyez sur la touche INTRO pour lancer la lecture des introductions. "INTR ON" s'affiche. Cet appareil lit les 10 premières secondes de chaque fichier/piste à la suite. Pour continuer l'écoute du fichier/piste ainsi commencé, appuyez à nouveau sur la touche INTRO. "INTR OFF" s'affiche.

## Affichage des informations

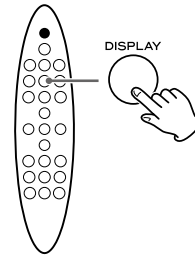

### CD audio

Durant la lecture, chaque fois que l'on appuie sur la touche DISPLAY, la seconde ligne de l'affichage change comme suit :

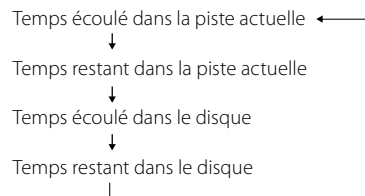

### Fichier MP3/WMA

Durant la lecture, appuyez sur la touche DISPLAY pour afficher des informations défilantes sur le fichier actuel, comme suit :



- Les 30 premiers caractères de titre/artiste/album peuvent être affichés.
- L'écran de cet appareil ne peut afficher que les lettres et chiffres à simple octet. Si des informations de fichier utilisent des caractères japonais, chinois ou autres à double octet, la lecture est possible mais le nom ne sera pas affiché correctement.

# Lecture programmée

20 fichiers/pistes peuvent être programmés dans l'ordre désiré.

**1** Appuyez répétitivement sur la touche **FUNCTION** afin de sélectionner "CD" ou "USB".

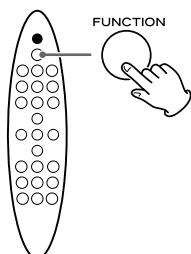

**2** Appuyez sur la touche **PROGRAM** alors que la lecture est arrêtée.

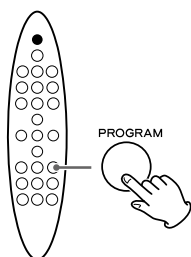

**Exemple : CD audio**

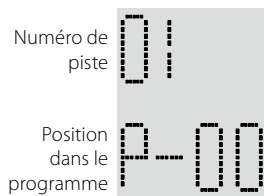

**Exemple : Fichier MP3/WMA**

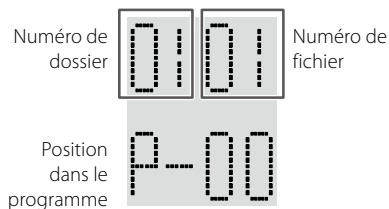

• Pour annuler le mode programme, appuyez sur la touche Stop (■).

**3** (Pour programmer des fichiers MP3/WMA) Utilisez les touches de défilement (▲ / ▼) pour sélectionner un dossier dans le disque MP3/WMA ou le support USB.

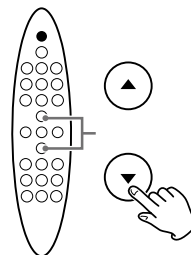

**Exemple :**

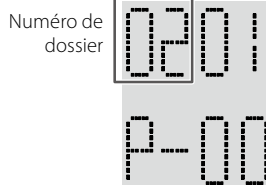

• Les fichiers MP3/WMA qui ne sont pas enregistrés dans des dossiers sont automatiquement placés dans le dossier racine "01 (root)".

**4** Appuyez sur les touches de curseur (◀ / ▶) pour sélectionner un fichier/piste, puis appuyez sur la touche **PROGRAM**.

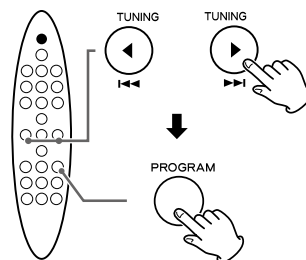

### Exemple : CD audio

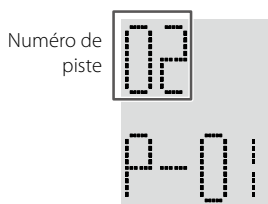

### Exemple : Fichier MP3/WMA

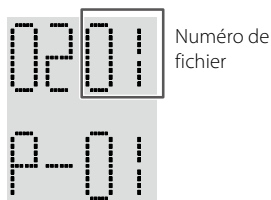

La fichier ou la piste est programmé, et la position suivante dans le programme ("P-02") s'affiche.

- Répétez les étapes **3** et **4** pour programmer des fichiers/pistes supplémentaires.

## **5** Une fois la sélection de fichiers/pistes terminée, appuyez sur la touche Lecture/Pause (▶/||) pour lancer la lecture du programme.

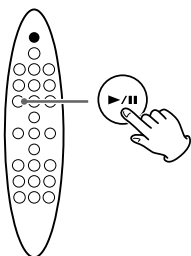

- Une fois tous les fichiers/pistes programmés lus, ou quand vous avez arrêté la lecture programmée, appuyez sur la touche Lecture/Pause (▶/||) pour lire à nouveau le programme.
- Vous pouvez utiliser les touches de saut (◀◀/▶▶) durant la lecture programmée pour sélectionner et lire d'autres fichiers/pistes du programme.
- La fonction de lecture aléatoire ne fonctionne pas durant la lecture programmée.

## Effacement du programme

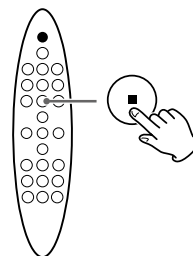

À l'arrêt, appuyez sur la touche Stop (■).

- Dans les cas suivants, le contenu programmé sera également effacé :

- Changement de source
- Pression de la touche STANDBY/ON (⏻)
- Éjection du disque
- Déconnexion du support USB
- Déconnexion du cordon d'alimentation

# Lecture en boucle

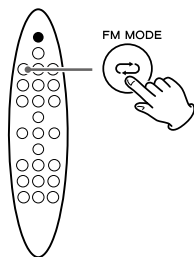

Chaque fois que vous appuyez sur la touche de lecture en boucle (↻), le mode change comme suit :

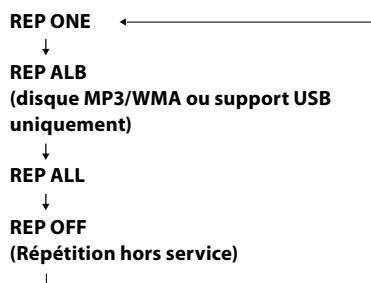

## REP ONE (lecture en boucle d'un titre)

Durant la lecture, appuyez une fois sur la touche de lecture en boucle (↻).

"REP ONE" s'affiche.

La piste sera lue en boucle.

## REP ALB (lecture en boucle d'un dossier) (disque MP3/WMA et support USB uniquement)

Appuyez deux fois sur la touche de lecture en boucle (↻).

"REP ALB" s'affiche et toutes les pistes du dossier sont lues en boucle.

## REP ALL (lecture en boucle de la totalité)

Appuyez deux fois sur la touche de lecture en boucle (↻) (ou trois fois pour des fichiers MP3/WMA).

"REP ALL" s'affiche et toutes les pistes seront lues en boucle.

Durant la lecture de programme, les pistes programmées seront lues en boucle.

## Lecture en boucle A-B

Cette fonction permet la lecture en boucle de toute section désirée d'un fichier/piste.

### 1 Durant la lecture, désignez le point duquel doit commencer la lecture en boucle en pressant la touche A-B.

"A-" s'affiche.

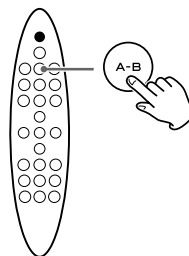

### 2 Quand le point auquel doit se terminer la lecture en boucle est atteint, appuyez à nouveau sur la touche A-B.

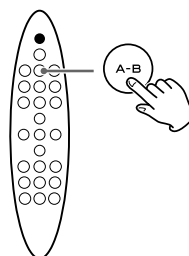

La section ainsi déterminée sera lue en boucle.

- Pour revenir à la lecture normale, pressez la touche A-B ou la touche Stop (■).
- Il doit y avoir plus de 3 secondes entre le point A et le point B.
- Le point de début et le point de fin doivent appartenir au même fichier/piste. Si vous changez de fichier/piste après avoir réglé le point de début, le mode de lecture en boucle A-B sera annulé.



## Lecture aléatoire

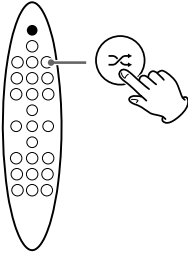

Durant la lecture, appuyez sur la touche de lecture aléatoire (☒).

"RAN ON" s'affiche et les fichiers/pistes sont lus en ordre aléatoire.

- Si vous appuyez sur la touche ►►► durant la lecture aléatoire, le prochain fichier/piste lu sera choisi aléatoirement.  
Si la touche ◀◀◀ est pressée une fois durant la lecture aléatoire, la lecture du fichier/de la piste en cours reprend au début.  
Si la touche ◀◀◀ est pressée deux fois ou plus, un autre fichier/piste sera sélectionné aléatoirement et lu.
- Durant la lecture aléatoire, une piste ou un fichier déjà lu n'est pas lu de nouveau.
- Pour annuler la lecture aléatoire, appuyez sur la touche de lecture aléatoire (☒). "RAN OFF" s'affiche.
- Pour arrêter la lecture aléatoire, appuyez sur la touche Stop (■). Cette opération annule également la lecture aléatoire.

## Écoute d'une source externe

Vous pouvez écouter le son d'un lecteur audio portable externe branché aux prises AUX.

- Vous pouvez employer ce moyen pour écouter un iPod non branché au dock iPod. Pour des informations sur la compatibilité des iPod, voir page 38.

### 1 Branchez un lecteur audio portable externe aux prises AUX du SR-100i à l'aide d'un câble mini-jack stéréo-RCA du commerce.

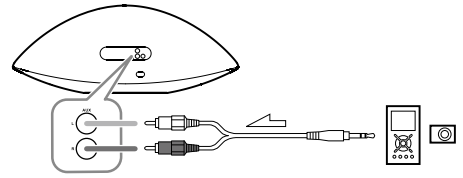

### 2 Appuyez sur la touche FUNCTION pour sélectionner "AUX".

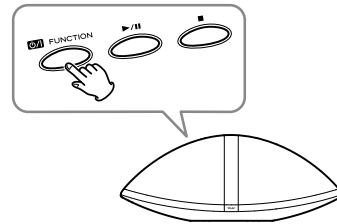

### 3 Faites jouer la source, et réglez le volume à la fois sur le SR-100i et sur l'élément externe connecté.

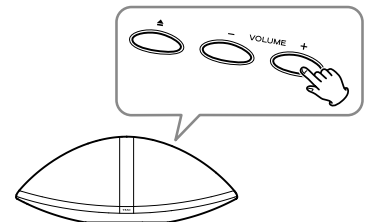

- Quand vous utilisez la prise casque de l'appareil connecté, si vous ne réglez pas son volume, vous risquez de ne rien entendre par le SR-100i.
- Trop monter le volume de l'appareil connecté peut entraîner une distorsion du son produit par votre SR-100i. Dans ce cas, réduisez le volume de l'appareil connecté jusqu'à ce que la distorsion disparaisse puis réglez le volume du SR-100i à un niveau d'écoute confortable.

# Écoute de la radio FM

- 1** Appuyez répétitivement sur la touche **FUNCTION** afin de sélectionner "FM".

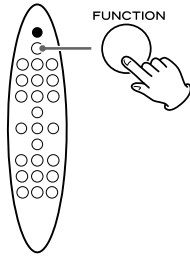

- 2** Sélectionnez la station que vous souhaitez écouter.

## Sélection automatique

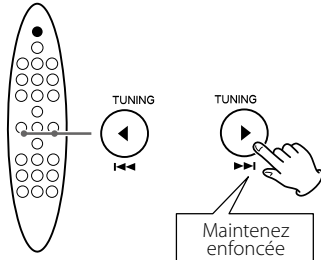

Maintenez enfoncée la touche TUNING et relâchez-la quand le processus de syntonisation automatique a démarré. Quand une station est trouvée, le processus de syntonisation s'arrête automatiquement. Répétez cette étape jusqu'à ce que vous ayez trouvé la station souhaitée.

- Pour arrêter le processus de syntonisation automatique, appuyez brièvement sur la touche TUNING.

## Sélection manuelle

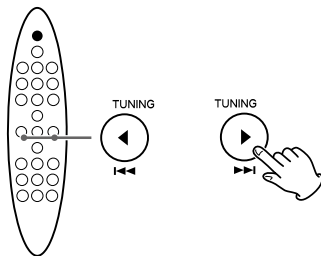

Appuyez répétitivement sur une touche TUNING. La fréquence change par pas fixes. Appuyez répétitivement jusqu'à ce que vous ayez trouvé la station souhaitée.

## Mode FM

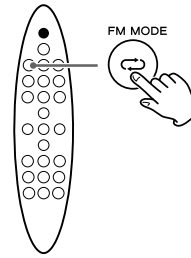

Appuyer sur la touche FM MODE permet d'alterner entre le mode Auto et le mode Mono.

### Auto

Quand un programme est diffusé en stéréo, vous entendez un son stéréo. Quand il est en mono, vous entendez un son mono.

- Si le son souffre de distorsion, c'est que le signal n'est pas assez fort pour une bonne réception stéréo. Dans ce cas, passez en mode Mono.

### Mono

Pour compenser une faible réception FM stéréo, sélectionnez ce mode. La réception est alors forcée en mono, ce qui réduit les parasites indésirables.

## Si la réception est mauvaise

Déployez l'antenne FM ou changez sa position pour améliorer la réception d'une station.

# Syntonisation préregistrée (preset)

Vous pouvez mémoriser un maximum de 20 stations FM.

- 1 Réglez la station que vous souhaitez mémoriser (page 58).**
- 2 Appuyez sur la touche PROGRAM.**

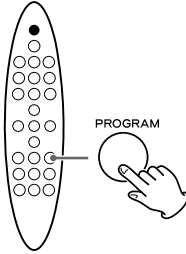

Le numéro de preset (mémoire de préenregistrement) clignote.

Exemple :

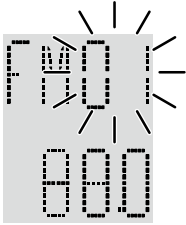

- 3 Appuyez sur les touches de défilement (▲ / ▼) pour sélectionner un numéro de preset où mémoriser la station.**

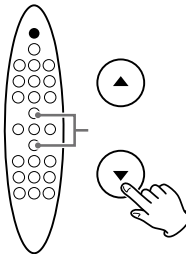

- 4 Appuyez sur la touche PROGRAM.**

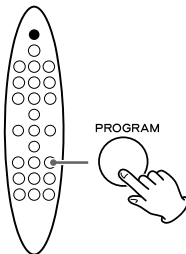

La station reçue est mémorisée dans le numéro de preset sélectionné.

Pour mémoriser d'autres stations, répétez les étapes

**1 à 4.**

## Sélection d'une station préregistrée (preset)

- 1 Appuyez répétitivement sur la touche FUNCTION afin de sélectionner "FM".**

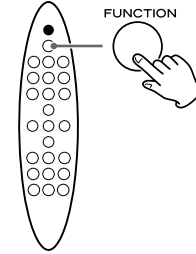

- 2 Appuyez sur les touches de défilement (▲ / ▼) pour sélectionner la station préregistrée (preset) désirée.**

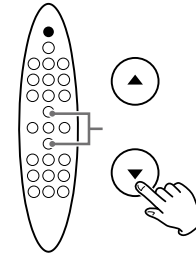

# Réveil

Vous pouvez régler des heures spécifiques de mise en service de l'appareil.

- Réglez l'horloge avant de régler le réveil (page 45).

## Réglage de l'heure de réveil

- 1** Si l'appareil est en service, appuyez sur la touche **STANDBY/ON** (⏻) pour le mettre en veille.

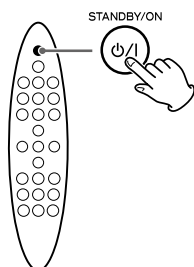

- 2** Appuyez plusieurs fois sur la touche **TIMER** jusqu'à ce que "ALM SET" s'affiche.

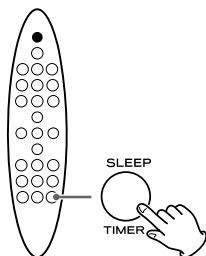

La valeur des heures clignote.

- Si aucune touche n'est pressée durant 30 secondes, le mode de réglage de réveil est abandonné.

- 3** Appuyez répétitivement sur une touche **VOLUME (+/-)** pour régler les heures, puis appuyez sur la touche **TIMER**.

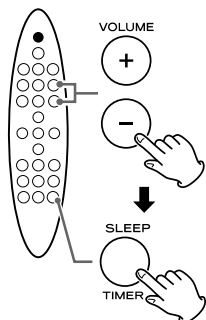

La valeur des minutes de l'horloge clignote.

- 4** Appuyez répétitivement sur une touche **VOLUME (+/-)** pour régler les minutes, puis appuyez sur la touche **TIMER**.

La valeur actuelle de réglage clignote.

- 5** Appuyez répétitivement sur une touche **VOLUME (+/-)** pour sélectionner "ON" puis appuyez sur la touche **TIMER**.

L'heure de réveil a été réglée. "ON" et l'heure actuelle sont affichés.

Quand l'heure de réveil arrive, la dernière source sélectionnée entre en reproduction.

- Pour couper le réveil, sélectionnez "OFF" à l'étape **5**.

**Si l'heure de réveil est atteinte, l'appareil passe automatiquement en mode "SLEEP 60" et repasse donc en veille 60 minutes plus tard.**

Si vous désirez une écoute continue, appuyez répétitivement sur la touche SLEEP pour sélectionner "--" après que l'heure de réveil ait été atteinte.

### Note d'emploi avec un iPod touch (si vous utilisez le réveil du SR-100i avec un iPod touch comme source)

- Si vous éteignez l'iPod touch ("Slide to power off"), vous ne pouvez pas l'utiliser avec le réveil même s'il est sur le dock de l'appareil. Pour utiliser le réveil avec un iPod touch comme source, ne sélectionnez pas "Slide to power off" sur l'iPod touch (l'écran de l'iPod touch peut être éteint sans aucun problème).
- Si Vidéo est affiché sur l'écran de l'iPod touch, vous ne pouvez pas l'utiliser avec le réveil même s'il est sur le dock de l'appareil. Pour utiliser le réveil avec un iPod touch comme source, sélectionnez toute autre rubrique que Vidéo sur l'iPod touch.

Si vous avez des problèmes avec votre système, lisez cette page et essayez de résoudre vous-même le problème avant d'appeler votre revendeur ou un service après-vente TEAC.

## Généralités

### Pas d'alimentation

- ➔ Vérifiez le branchement à l'alimentation secteur. Vérifiez si la source de courant est une prise commutée ou non. Si c'est le cas, vérifiez que son interrupteur est enclenché.
- ➔ Contrôlez que la prise secteur délivre bien du courant en y branchant un autre appareil tel qu'une lampe ou un ventilateur.

### Aucun son ne sort des enceintes.

- ➔ Sélectionnez la source en appuyant sur la touche FUNCTION.
- ➔ Réglez le volume.
- ➔ Si "MUTE" clignote, appuyez sur la touche MUTING.

### Le son est parasité.

- ➔ L'appareil est trop proche d'un téléviseur ou appareil similaire. Éloignez-le de l'appareil qui interfère ou éteignez-le.
- ➔ Un ventilateur pour dissiper la chaleur est monté sur le côté gauche de l'unité principale. Selon l'environnement ambiant, vous pouvez entendre le bruit de sa rotation. Ce bruit n'est pas un mauvais fonctionnement.

### La télécommande ne fonctionne pas.

- ➔ Appuyez sur la touche Standby/On (🔌) pour allumer l'appareil.
- ➔ Si la pile est épuisée, remplacez-la par une neuve.
- ➔ Utilisez la télécommande à portée de fonctionnement (5 m) et pointez-la vers le capteur de télécommande de la face avant.
- ➔ Retirez les obstacles entre la télécommande et l'appareil.
- ➔ S'il y a un fort éclairage près de l'appareil, éteignez-le.

### L'alimentation ne peut pas être éteinte (mise en veille) quand un iPod touch sert de source sonore.

- ➔ Quand vous employez un iPod touch ou un iPhone avec cette unité, si vous utilisez une quelconque application autre que les applications iPod, l'alimentation du SR-100i peut se rétablir peu après avoir été coupée (mise en veille). Comme l'unité ne peut pas éteindre l'iPod touch quand une telle application est en cours, vous devez quitter cette application avant d'éteindre le SR-100i (de le mettre en veille).

### Le son chute temporairement quand on fait passer le volume de 6 à 7 ou de 7 à 6.

- ➔ L'action de commutateurs de circuit internes fait chuter le son durant environ une demi-seconde. Ce n'est pas un mauvais fonctionnement.

## Lecteur iPod

### Impossible de connecter l'iPod.

- ➔ Retirez la poussière ou les obstacles du connecteur de dock du SR-100i et de l'iPod, puis connectez à nouveau l'iPod.

### Impossible de commander l'iPod.

- ➔ Libérez le commutateur HOLD de l'iPod.

### Lecture impossible.

- ➔ Retirez l'iPod du dock, attendez quelques secondes et insérez-le de nouveau.
- ➔ Une mise à jour du logiciel peut résoudre le problème. Consultez le site Web Apple et téléchargez le dernier logiciel pour iPod.

## Tuner FM

### Aucune station ne peut être captée, ou le signal est trop faible.

- ➔ Réglez correctement une station.
- ➔ Tournez l'antenne FM jusqu'à ce que la station soit reçue nettement.

## Lecteur de CD

### Lecture impossible.

- ➔ Chargez un disque avec sa face sérigraphiée vers vous.
- ➔ Si le disque est sale, nettoyez sa surface.
- ➔ Un disque vierge a été chargé. Chargez un disque déjà enregistré.
- ➔ Selon le disque etc., la lecture de certains CD-R/RW peut ne pas être possible. Essayez de nouveau avec un autre disque.
- ➔ Vous ne pouvez pas lire les CD-R/RW non finalisés. Finalisez un tel disque dans un enregistreur de CD et réessayez.

### MP3/WMA

#### Lecture impossible.

- ➔ Vérifiez l'extension de fichier MP3/WMA. Cet appareil reconnaît les fichiers MP3 par leur extension de fichier ".mp3" et les fichiers WMA par leur extension de fichier ".wma".
- ➔ Les données du fichier MP3/WMA sont peut-être endommagées.
- ➔ Le format de données du fichier n'est peut-être pas MP3/WMA.
- ➔ La fréquence d'échantillonnage du fichier MP3 est peut-être autre que 44,1 ou 48 kHz.
- ➔ Le débit binaire du fichier MP3 dépasse peut-être 320 kb/s.
- ➔ La fréquence d'échantillonnage du fichier WMA est peut-être autre que 44,1 kHz.
- ➔ Le débit binaire du fichier WMA dépasse peut-être 192 kb/s.

#### Impossible d'afficher correctement les informations de fichier.

- ➔ Si des informations de fichier utilisent des caractères japonais, chinois ou autres à double octet, la lecture est possible mais le nom ne sera pas affiché correctement.

### Minuterie d'extinction

#### Même une fois le temps avant extinction écoulé, pas d'extinction (mise en veille) quand un iPod touch sert de source sonore

- ➔ Quand vous employez un iPod touch ou un iPhone avec cette unité, si vous utilisez une quelconque application autre que les applications iPod, l'alimentation du SR-100i peut se rétablir après que la minuterie d'extinction l'ait coupée (mise en veille). Comme l'unité ne peut pas éteindre l'iPod touch quand une telle application est en cours, vous devez quitter cette application pour permettre à la minuterie d'extinction d'éteindre le SR-100i (de le mettre en veille).

### Réveil

#### Le réveil ne fonctionne pas.

- ➔ Si l'appareil est en service, appuyez sur la touche Standby/On (🔘) pour le mettre en veille.
- ➔ (Quand un iPod touch est la source sonore)  
Si vous éteignez l'iPod touch ("Slide to power off"), vous ne pouvez pas l'utiliser avec le réveil même s'il est sur le dock du SR-100i. Pour utiliser le réveil avec un iPod touch comme source, ne sélectionnez pas "Slide to power off" sur l'iPod touch (l'écran de l'iPod touch peut être éteint sans aucun problème).
- ➔ (Quand un iPod touch est la source sonore)  
Si Vidéo est affiché sur l'écran de l'iPod touch, vous ne pouvez pas l'utiliser avec le réveil même s'il est sur le dock du SR-100i. Pour utiliser le réveil avec un iPod touch comme source, sélectionnez toute autre rubrique que Vidéo sur l'iPod touch.

## Ordre de lecture d'un disque MP3/WMA

Les fichiers MP3/WMA d'un CD ou d'un support USB peuvent être rangés dans des dossiers de la même façon que les fichiers d'un ordinateur. De plus, un dossier peut contenir lui-même plusieurs dossiers.

**Voici un exemple de structure de fichiers et de dossiers dans un disque MP3/WMA ou un support USB, montrant l'ordre de classement des dossiers (01 "root" ou racine jusqu'à 05) et l'ordre de lecture des fichiers (1 à 9).**

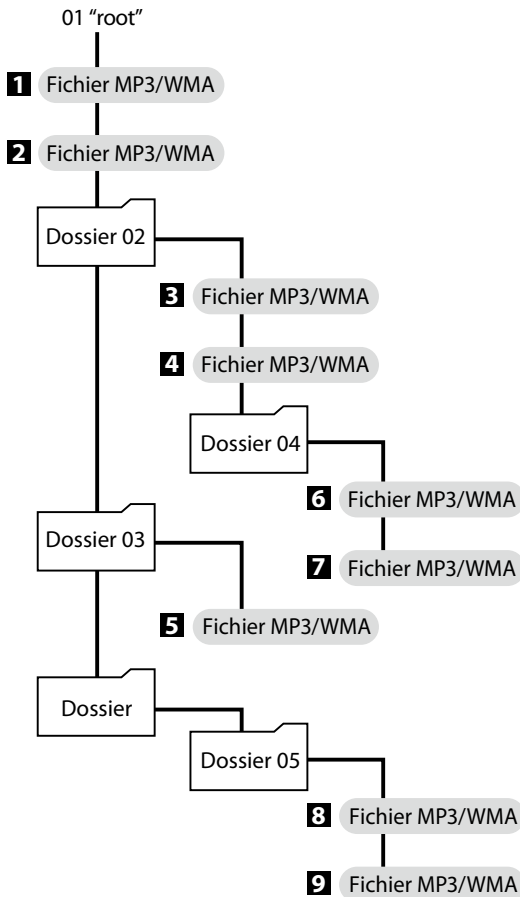

- L'ordre indiqué dans le schéma peut être changé si des fichiers ou dossiers sont ajoutés, supprimés ou déplacés.

## Caractéristiques techniques

### Section Tuner

Plage de fréquences FM..... 87,5 MHz à 108,0 MHz

### Section Lecteur CD

Types de disque compatibles . CD/CD-R/CD-RW (12 cm)

Formats compatibles ..... CD-DA, MP3/WMA

Réponse en fréquence ..... 20 à 20 000 Hz (±1 dB)

Pleurage et scintillement..... Non mesurable

Distorsion harmonique totale ..... 0,05 % (1 kHz, 0 dB)

### Section amplificateur

Puissance totale de sortie (maximale) ..... 50 W + 50 W

### Section Système de Haut-parleurs

Type ..... Tweeter : 38 mm x 2

Woofers : 91 mm x 2

Impédance ..... 8 ohms

### Générales

Alimentation électrique..... CA 120 V, 60 Hz

Consommation électrique (nominale)..... 60 W

Dimensions (L x H x P)..... 570 x 230 x 220 mm

Poids (net) ..... 5,4 kg

### Accessoires Standard

Télécommande (RC-1265) x 1

Pile (CR2025) pour télécommande x 1

Cordon d'alimentation x 1

Antenne FM x 1

Câble USB x 1

Mode d'emploi (ce document) x 1

Carte de garantie x 1

- Conception et caractéristiques techniques sont sujettes à changements sans préavis.
- Le poids et les dimensions sont des valeurs approchées.
- Les illustrations peuvent légèrement différer des modèles de production.

**Gracias por elegir TEAC. Lea este manual atentamente para obtener el mejor rendimiento de esta unidad.**

- No exponga este aparato a salpicaduras ni goteras.
- No coloque objetos que contengan líquidos, como por ejemplo vasos, sobre el aparato.
- No instale este aparato en lugares cerrados tales como estanterías o similares.
- Este aparato libera corriente nominal no válida para el funcionamiento a través de la toma de corriente, aún cuando el interruptor de encendido y activación (POWER o STANDBY/ON) no esté en la posición de encendido (ON).
- Este aparato debe situarse lo suficientemente cerca de una toma de electricidad como para poder alcanzar fácilmente el cable de corriente en cualquier momento.
- El enchufe que se conecta a la red es el dispositivo de desconexión, por lo que deberá permanecer siempre en perfecto estado de uso.
- Si el producto utiliza pilas (esto incluye las baterías incorporadas y los "packs"), se evitará su exposición directa al sol, al fuego o a cualquier otra fuente de calor excesivo.
- **PRECAUCIÓN** con los productos que emplean baterías de litio reemplazables: existe peligro de explosión si la batería se reemplaza por otra de tipo incorrecto. Reemplácela sólo por otra igual o de tipo equivalente.
- Deberá llevar cuidado si utiliza auriculares con este producto, ya que una excesiva presión sonora (volumen) procedente de los mismos puede causar pérdidas de audición.

Antes de utilizar la unidad .....	65
Discos .....	66
Dispositivos de almacenamiento USB .....	67
Compatibilidad MP3/WMA .....	67
Compatible con iPod .....	68
Conexiones .....	69
Identificación de las partes (unidad principal) .....	70
Identificación de las partes (mando a distancia) .....	72
Mando a distancia .....	74

Ajuste del reloj .....	75
Funcionamiento básico .....	76

#### iPod

Escuchar un iPod .....	78
------------------------	----

#### CD USB

Escuchar un disco .....	80
Escuchar un dispositivo de almacenamiento USB .....	81
Reproducción básica .....	82
Reproducción programada .....	84
Reproducción repetida .....	86
Reproducción aleatoria .....	87

#### AUX

Escuchar una fuente externa .....	87
-----------------------------------	----

#### FM

Escuchar la radio FM .....	88
Sintonización de presintonías .....	89

Temporizador despertador .....	90
--------------------------------	----

Solución de posibles fallos .....	91
Orden de reproducción MP3/WMA .....	93
Especificaciones .....	93



# Antes de utilizar la unidad

## Qué hay en la caja

Confirme los accesorios suministrados de serie.

### Mando a distancia (RC-1265) x 1

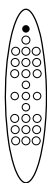

### Pila (CR2025) para el mando a distancia x 1



### Cable de corriente x 1

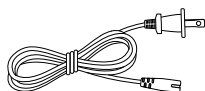

### Antena de FM x 1



### Cable USB x 1

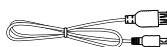

### Manual del usuario (este documento) x 1

- Guarde este manual en un lugar seguro para futuras consultas.

### Tarjeta de garantía x 1

## PRECAUCIÓN

- No incline la unidad con un disco dentro. Puede dañar el disco y causar anomalías de funcionamiento.
- No mueva la unidad durante la reproducción del disco. Durante la reproducción, el disco gira a alta velocidad. No levante ni mueva la unidad durante la reproducción. Si lo hace puede dañar el disco o la unidad.
- El voltaje suministrado a la unidad deberá coincidir con el voltaje impreso en el panel posterior. Si tiene dudas al respecto, consulte a un electricista.
- No abra la carcasa porque podría causar daños en los circuitos o una descarga eléctrica. En caso de que se introduzca un objeto extraño en la unidad, contacte con su distribuidor o con un servicio técnico autorizado.

- Cuando desenchufe el cable de corriente de un toma eléctrica, tire siempre directamente del conector, nunca del cable.
- Quite siempre el disco antes de cambiar de sitio o mover esta unidad. Mover la unidad con un disco dentro podría originar problemas de funcionamiento.

## Emplazamiento de la unidad

- Elija con cuidado el emplazamiento para la instalación de la unidad. Evite colocarla donde le dé la luz solar directa o cerca de una fuente de calor. Evite también lugares sujetos a vibraciones y a polvo, calor, frío o humedad excesivos..
- Como la unidad puede calentarse durante el funcionamiento, deje siempre suficiente espacio a su alrededor para la ventilación.
- No sitúe la unidad sobre un amplificador o receptor ni sobre cualquier otro aparato que genere calor.
- Cuando la unidad está encendida, al encender una televisión pueden aparecer líneas en la pantalla de la televisión, dependiendo de la frecuencia de la emisión de televisión. Esto no significa un mal funcionamiento de la unidad ni de la televisión. Si se ven tales líneas, aleje lo más posible esta unidad del aparato de televisión.

## Mantenimiento

Si la superficie de esta unidad se ensucia, límpiela con un paño suave o use jabón líquido suave diluido. Deje secar la superficie de la unidad completamente antes de usarla.

-  Por seguridad, desconecte el cable de corriente de la toma eléctrica antes de proceder a la limpieza.
- Nunca aplique líquidos directamente sobre esta unidad.
- No use disolvente, bencina o alcohol, ya que pueden dañar la superficie de la unidad.

## Advertencia sobre la condensación

Cuando la unidad se traslada de un sitio frío a otro cálido, o si se usa después de un cambio brusco de temperatura, existe peligro de condensación. El vapor del aire podría condensarse en los mecanismos internos, imposibilitando el funcionamiento correcto. Para evitarlo, o si esto ocurre, deje la unidad encendida durante una o dos horas. Después la unidad se estabilizará a la temperatura ambiente del entorno.

## Discos que pueden ser reproducidos en esta unidad:

CDs que lleven el logo "COMPACT disc DIGITAL AUDIO" (12 cm).



**No utilice discos de 8 cm con esta unidad.**

Discos CD-R y CD-RW que hayan sido correctamente grabados en formato CD Audio y finalizados.

Discos CD-R y CD-RW finalizados que contengan archivos MP3/WMA.

### **Precaución:**

**La reproducción de cualquier otro tipo de disco podría causar ruido a alto volumen y daños tanto a los altavoces como a sus oídos. Nunca reproduzca otro tipo de disco.**

- Los discos protegidos contra copia, y otros discos que no cumplan los estándares de los CDs pueden no reproducirse correctamente en este reproductor. Si utiliza dichos discos en esta unidad, TEAC Corporation y sus subsidiarias no se responsabilizan de las consecuencias ni garantizan la calidad de reproducción. Si experimenta problemas con tales discos no estandarizados, deberá ponerse en contacto con quienes los editan.

## Acerca de los discos CD-R/CD-RW

Esta unidad puede reproducir discos CD-R y CD-RW que hayan sido grabados en formatos de CD Audio (CD-DA), MP3 y WMA.

- Los discos creados por una grabadora de CD deben ser finalizados antes de usarlos con esta unidad.
- Dependiendo de la calidad y de las condiciones de grabación del disco, la reproducción de algunos discos podría no ser posible. Por favor, consulte el manual del dispositivo utilizado para la creación del disco.
- Si no está seguro del manejo de un disco CD-R o CD-RW, por favor contacte directamente con el vendedor del disco.

## Precaución:

- No use discos de 8 cm. Si los utiliza, puede provocar daños o anomalías de funcionamiento en la unidad.
- No reproduzca ningún disco arqueado, deformado o dañado. Reproducir tales discos puede causar daños irreparables a los mecanismos de reproducción.
- No se recomienda el uso de discos CD-R y CD-RW imprimibles, ya que la cara de la etiqueta podría estar pegajosa y dañar la unidad.
- No pegue papeles ni hojas protectoras en los discos ni utilice sprays con recubrimientos protectores.
- Utilice un rotulador indeleble de punta blanda para escribir información sobre la cara de la etiqueta. Nunca utilice un bolígrafo o rotulador de punta dura, ya que podrían causar daños a la cara grabada.
- Nunca utilice un estabilizador. El uso de estabilizadores de CD de los disponibles en el mercado dañará los mecanismos de esta unidad y hará que funcionen mal.
- No utilice discos de formas irregulares (octagonales, con forma de corazón, del tamaño de una tarjeta de visita, etc.). Los CDs con estas formas podrían dañar la unidad.

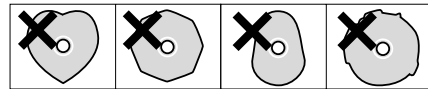

## Precauciones de manejo

- Introduzca siempre el disco con la cara de la etiqueta impresa mirando hacia usted. Los discos compactos sólo se pueden reproducir por una cara.
- Para sacar un disco de su caja, presione hacia abajo en el centro de la caja y levante el disco tirando hacia afuera, sujetándolo con cuidado por los bordes.

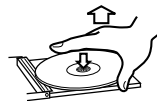

Cómo quitar el disco



Cómo sujetar el disco

## Compatibilidad MP3/WMA

Esta unidad puede reproducir archivos MP3/WMA grabados en un disco CD-R, CD-RW y en un dispositivo de almacenamiento USB. Remítase al manual de instrucciones del software al crear un archivo MP3 o WMA en un PC.

- Esta unidad puede reproducir archivos MP3 monoaurales y estéreo que están en formato MPEG-1 Audio Layer 3 con una frecuencia de muestreo de 44.1 o 48 kHz y una velocidad de bits de 320 kbps o menor.
- Los archivos WMA deben tener una velocidad de muestreo de 44.1 kHz, y una velocidad de bits de 192 kbps o menor.
- Esta unidad no es compatible con discos que hayan sido grabados usando múltiples sesiones. Solamente se puede reproducir la primera sesión.
- Esta unidad no puede reproducir archivos con protección de copia ("copyright protected").

### Precauciones de almacenamiento

- Los discos deben guardarse en su caja después de usarlos, para evitar polvo y arañazos que pueden provocar que el lector láser "salte".
- No exponga los discos directamente a la luz del sol, ni a altas temperaturas ni a humedad durante mucho tiempo. La exposición durante largo tiempo a altas temperaturas deformará el disco.
- Los discos CD-R y CD-RW son más sensibles a los efectos del calor y de los rayos ultravioleta que los CDs ordinarios. Es importante que no se guarden en ningún sitio donde les pueda dar directamente la luz solar. También deben estar alejados de fuentes de calor como radiadores o aparatos eléctricos que generen calor.

### Mantenimiento

- Si el disco se ensucia, limpie la superficie radialmente desde el agujero central hacia los bordes con un paño suave y seco.



- Nunca limpie los discos usando sustancias químicas como sprays para vinilos o antiestáticos, ni fluidos, bencina o disolvente. Tales sustancias químicas dañarán sin remedio la superficie plástica del disco.

## Dispositivos de almacenamiento USB

### Compatibilidad

- Sólo se pueden usar memorias flash USB.
- Algunos reproductores de memorias flash que se cargan en terminales USB no pueden usarse para reproducir.
- No se pueden utilizar discos duros, unidades de CD/DVD, ni otros dispositivos que se conectan vía USB.
- Esta unidad no puede copiar ni mover archivos.
- Formatos reproducibles: FAT16, FAT32
- Los formatos NTFS, HFS y HFS+ no se pueden utilizar.
- Máximo de carpetas reproducibles: 99
- Máximo de archivos reproducibles: 99
- Dependiendo de las condiciones de un dispositivo de almacenamiento USB concreto, esta unidad podría no reproducir los archivos en él contenidos o podrían producirse saltos en la reproducción.

### Información en pantalla del archivo

La pantalla de esta unidad solamente puede mostrar letras y números de byte único.

- Si la información de un archivo utiliza caracteres japoneses, chinos u otros de doble byte, la reproducción del archivo es posible pero el nombre no se mostrará correctamente.

### Precauciones al preparar archivos MP3/WMA usando un ordenador u otro dispositivo

- Incluya siempre la extensión en el nombre del archivo. Esta unidad reconoce los archivos MP3 por su extensión ".mp3", y los archivos WMA por su extensión ".wma".
- Cierre siempre la sesión (complete la creación del disco). Esta unidad no puede reproducir discos si la sesión no ha sido cerrada.
- Lea atentamente el manual del software que esté utilizando cuando cree un disco MP3/WMA.

### Archivos que son irreproducibles o solamente reproducibles parcialmente

- Los archivos sin extensiones no se pueden reproducir. Los archivos que no estén en formato MP3/WMA no se pueden reproducir aunque tengan las extensiones.
- Los archivos con velocidad de bits variable pueden no reproducirse correctamente.
- Si el disco/dispositivo USB tiene más de 99 archivos o 99 carpetas, esta unidad no puede reproducirlos correctamente.
- Dependiendo de las condiciones del disco/dispositivo USB, esta unidad podría no reproducirlo o producirse saltos.

# Compatible con iPod



iPod  
1ª + 2ª generación



iPod  
3ª generación



iPod  
4ª generación



iPod  
4ª generación  
(color)



iPod  
5ª generación  
(vídeo)

Capacidad	5/10/20GB	10/15/20/ 30/40GB	20/40G/U2	20/30/40/60GB/U2	30/60/80GB
Conexión al SR-100i	AUX	base Dock	base Dock	base Dock	base Dock
Carga a través SR-100i	No	No	Sí	Sí	Sí



iPod classic



iPod touch  
1ª generación\*



iPod touch  
2ª/3ª generación\*



iPhone  
1ª generación\*



iPhone 3G/3GS\*

Capacidad	80/120/160GB	8/16/32GB	8/16/32/64GB	4/8/16GB	8/16/32GB
Conexión al SR-100i	base Dock	base Dock	base Dock	base Dock**	base Dock**
Carga a través del SR-100i	Sí	Sí	Sí	Sí	Sí



iPod shuffle  
1ª generación



iPod shuffle  
2ª/3ª generación



iPod mini



iPod nano  
1ª generación



iPod nano  
2ª generación  
(aluminio)

Capacidad	512MB/1GB	1/2/4GB	4/6GB	1/2/4GB	2/4/8GB
Conexión al SR-100i	AUX	AUX	base Dock	base Dock	base Dock
Carga a través del SR-100i	No	No	Sí	Sí	Sí



iPod nano  
3ª generación  
(vídeo)



iPod nano  
4ª/5ª generación

Capacidad	4/8GB	8/16GB
Conexión al SR-100i	base Dock	base Dock
Carga a través del SR-100i	Sí	Sí

\* Cuando use un iPod touch o un iPhone con esta unidad, si utiliza cualquier aplicación que no sea las aplicaciones del iPod, el SR-100i podría volver a encenderse al poco tiempo de ser apagado (puesto en reposo o "standby"). Como la unidad no puede apagar el iPod touch/iPhone cuando una de estas aplicaciones está funcionando, deberá salir de dicha aplicación antes de apagar el SR-100i (ponerlo en modo de reposo o "standby").

\*\* Funciona en "modo Avión".

Si su iPod no funciona con el SR-100i o con el mando a distancia, una actualización de software podría resolver el problema. Visite la página web de Apple y descargue el software más reciente para iPod.

# Conexiones

⚠ **Una vez terminadas todas las conexiones, conecte el cable de corriente a la toma de electricidad.**

- Lea las instrucciones de cada aparato o componente que vaya a utilizar con esta unidad.
- Asegúrese de fijar bien todas las conexiones. Para evitar ruidos y zumbidos, no agrupe los cables de las conexiones.

## Parte posterior

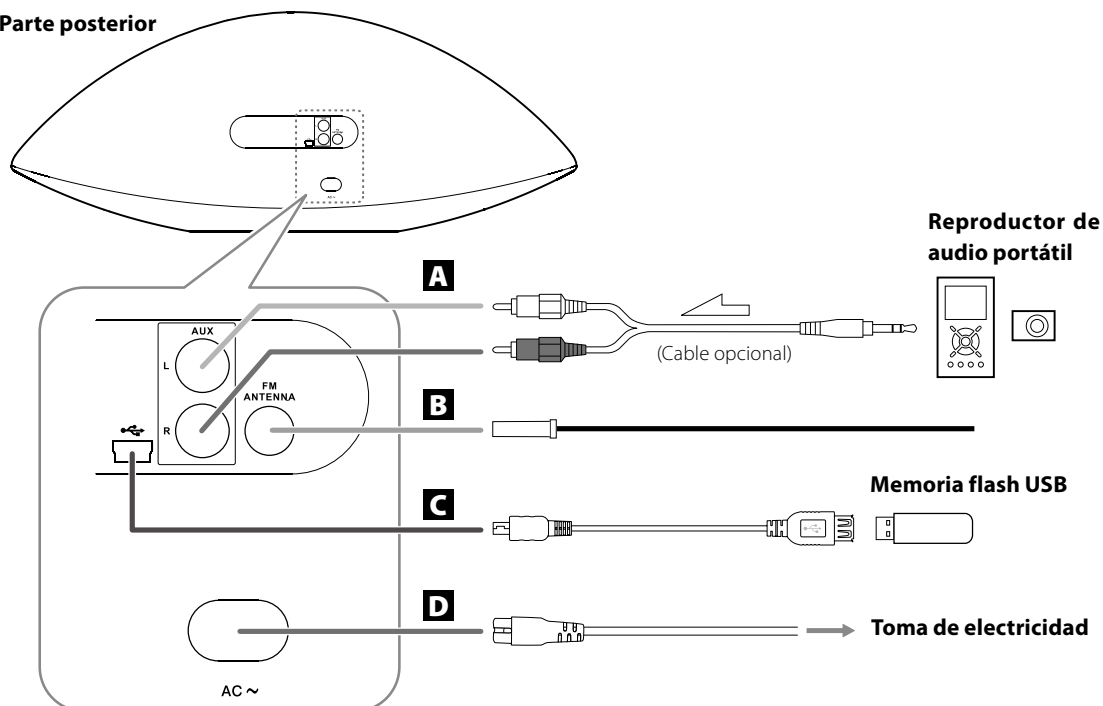

### A Terminales AUX

Estos terminales transmiten una señal de audio analógico de 2 canales. Conecte un reproductor de audio portátil usando un cable de tipo RCA/mini-jack estéreo de los que se venden en el mercado.

Asegúrese de conectar los cables como sigue:

**Conector blanco** → **Terminal blanco (L: canal izquierdo.)**

**Conector rojo** → **Terminal rojo (R: canal derecho.)**

- Cuando use la salida de auriculares del componente externo, si no ajusta su volumen, podría no escuchar sonido procedente del SR-100i.
- Si sube mucho el volumen del componente conectado, podría causar distorsión en el sonido del SR-100i. En ese caso, reduzca el volumen del componente hasta que la distorsión desaparezca y luego ajuste el volumen del SR-100i a un nivel de escucha comfortable.
- Asegúrese de insertar bien todos los conectores. Para prevenir ruido y zumbido, evite agrupar los cables de interconexiones que transportan señal con los cables de altavoces o con el cable de corriente.

### B Terminal FM ANTENNA

Conecte la antena de FM suministrada. Extiéndala de todo para una recepción óptima y sujétela al marco de una ventana o a una pared con chinchetas o similares.

### C Puerto USB (🔌)

Puede conectar un dispositivo de almacenamiento USB a este puerto utilizando el cable USB suministrado.

### D Entrada de corriente AC

Una vez terminadas todas las demás conexiones, conecte el enchufe del cable de corriente a una toma de electricidad.

⚠ Asegúrese de conectar el cable de corriente a una toma de electricidad que suministre el voltaje corriente.

⚠ Sujete el cable de corriente por el conector del enchufe al conectarlo y desconectarlo de la toma de electricidad.

# Identificación de las partes (unidad principal)

## Parte superior

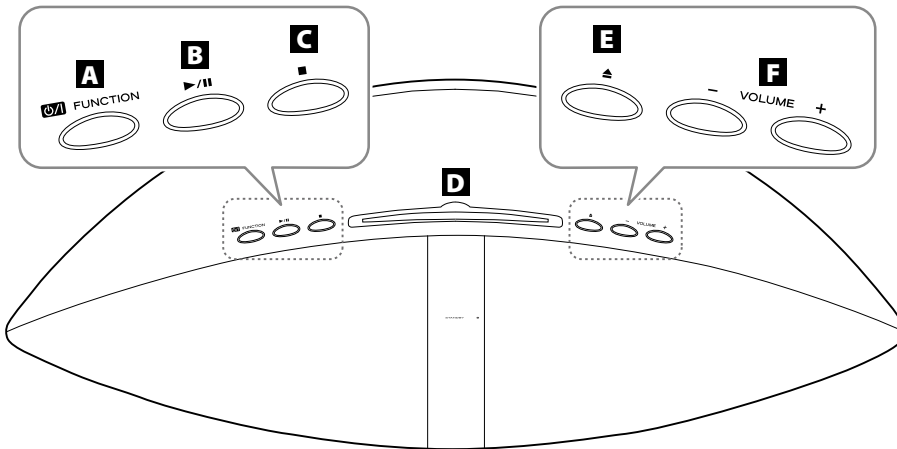

## Frontal

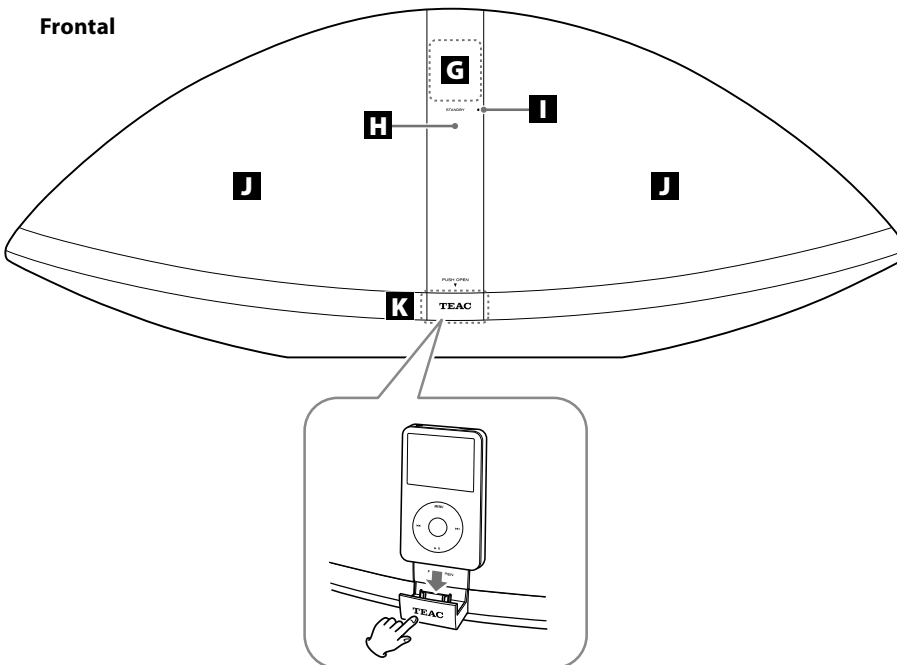

**A Reposo/encendido (⏻)/FUNCTION**

Use este botón para encender y apagar (reposo) la unidad.

Para apagar la unidad, mantenga pulsado este botón durante más de 3 segundos.

Cuando no hay un iPod conectado a la base Dock:

- ➔ "ECO PWR" aparece en la pantalla durante unos segundos. Después la unidad se apaga (se pone en reposo) y se ilumina el indicador STANDBY.

Cuando hay un iPod conectado a la base Dock:

- ➔ El reloj aparece en la pantalla y la batería del iPod permanece cargándose. Si desconecta el iPod y no se pulsa ningún botón durante 90 segundos, la unidad se apaga (se pone en reposo) y se ilumina el indicador STANDBY.

Utilice este botón también para seleccionar una fuente de sonido.

**B Reproducción/Pausa (▶/⏸)**

En modo CD, USB o iPod, utilice este botón para comenzar o poner en pausa la reproducción.

**C Parada (■)**

En modo CD o USB, utilice este botón para detener la reproducción.

**D Ranura para la inserción del disco**

Introduzca un disco con la cara de la etiqueta impresa mirando hacia usted.

**E Expulsión (▲)**

Utilice este botón para expulsar el disco.

**F VOLUME (+ / -)**

Utilice estos botones para ajustar el nivel de volumen.

Cuando ajuste el reloj o el temporizador despertador, utilice estos botones para cambiar el valor.

**G Pantalla****H Sensor remoto**

Cuando utilice el mando a distancia, diríjalo hacia aquí.

**I Indicador luminoso STANDBY**

Este indicador se ilumina cuando la unidad está en modo de reposo.

**J Altavoces (estéreo)****K Base Dock para iPod**

Empuje sobre el rótulo "TEAC" para abrir la base Dock. Conecte un iPod al conector de base Dock.

Empuje para cerrar la base Dock cuando no esté en uso

# Identificación de las partes (mando a distancia)

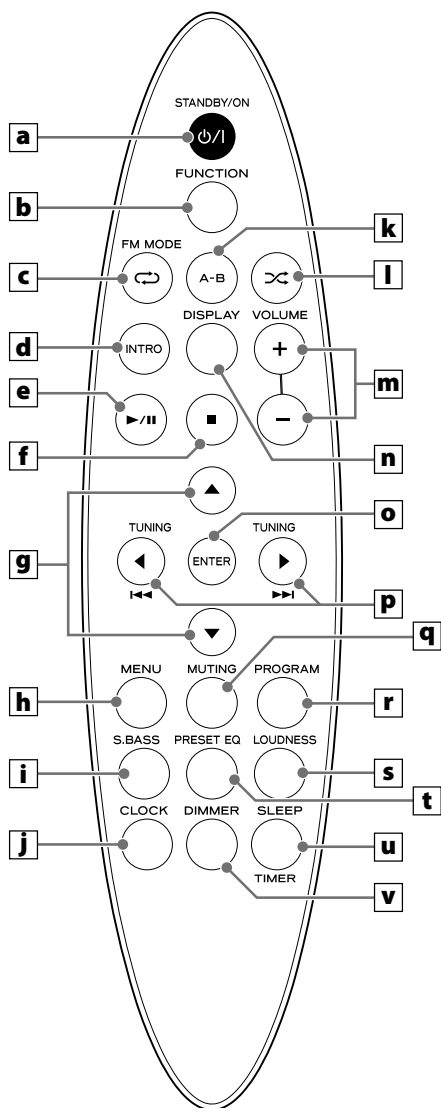

## **a** STANDBY/ON (⏻)

Use este botón para encender y apagar la unidad.

Cuando se apaga la unidad y no hay un iPod conectado a la base Dock:

➔ "ECO PWR" aparece en la pantalla durante unos segundos. Después la unidad se apaga (se pone en reposo) y se ilumina el indicador STANDBY.

Cuando se apaga la unidad y no hay un iPod conectado a la base Dock:

➔ El reloj aparece en la pantalla y la batería del iPod permanece cargándose. Si desconecta el iPod y no se pulsa ningún botón durante 90 segundos, la unidad se apaga (se pone en reposo) y se ilumina el indicador STANDBY.

## **b** FUNCTION

Utilice este botón para seleccionar una fuente de sonido.

## **c** FM MODE/Repetición (↺)

En el modo de FM, use este botón para seleccionar modo Auto o modo Mono.

En modo CD, USB o iPod, utilice este botón para configurar la función de repetición.

## **d** INTRO

En modo CD o USB, utilice este botón para reproducir el principio de cada pista/archivo de manera consecutiva (página 83).

## **e** Reproducción/Pausa (▶/||)

En modo CD, USB o iPod, utilice este botón para comenzar o poner en pausa la reproducción.

## **f** Parada (■)

En modo CD o USB, utilice este botón para detener la reproducción.

### Nota

Para simplificar las explicaciones, las instrucciones de este manual pueden referirse a la unidad principal o al mando a distancia solamente. En tales casos, los mismos controles en el mando a distancia y en la unidad principal funcionan de manera similar.



**g Desplazamiento (▲ / ▼)**

En modo CD o USB, use estos botones para seleccionar una carpeta (discos MP3/WMA y dispositivos de almacenamiento USB solamente).

En modo iPod, utilice estos botones para desplazarse hacia arriba y hacia abajo por un menú. Estos botones tienen las mismas funciones que la rueda de clic de un iPod.

En modo FM, use estos botones para seleccionar una emisora presintonizada.

**h MENU**

En modo iPod, utilice este botón para regresar al menú anterior. Este botón tiene las mismas funciones que su homólogo en el iPod.

**i S.BASS**

Utilice este botón para reforzar el sonido de los graves.

**j CLOCK**

Utilice este botón para ver en pantalla el reloj. Con la unidad apagada, utilice este botón para ver en pantalla el reloj o para ajustarlo (página 75).

**k A-B**

En modo CD o USB, utilice este botón para determinar los puntos de una repetición A-B (página 86).

**l Reproducción Aleatoria (☞)**

En modo CD, USB o iPod, utilice este botón para configurar la reproducción aleatoria.

**m VOLUME (+ / -)**

Use estos botones para ajustar el nivel de volumen.

Cuando esté ajustando el reloj o el temporizador despertador, utilice estos botones para cambiar el valor.

**n DISPLAY**

Durante la reproducción de un disco o de un dispositivo de almacenamiento USB, utilice este botón para mostrar en pantalla la información de la pista/archivo.

**o ENTER**

En modo iPod, utilice este botón para confirmar una selección en un menú. Este botón tiene las mismas funciones que el botón central de la rueda de clic de un iPod.

**p TUNING/Cursor (◀ / ▶)/Salto (◀◀ / ▶▶)**

En modo CD, USB o iPod, utilice estos botones para saltar a la siguiente o anterior pista/archivo. Mantenga pulsados estos botones para buscar una parte específica de una pista/archivo.

En modo de sintonizador FM, utilice estos botones para sintonizar una emisora.

**q MUTING**

Utilice este botón para silenciar el sonido.

**r PROGRAM**

En modo CD o USB, utilice este botón para programar pistas/archivos (página 84).

En modo de sintonizador FM, utilice este botón para presintonizar emisoras (página 89).

**s LOUDNESS**

Utilice este botón para aumentar o disminuir el sonido de los graves a bajo volumen.

**t PRESET EQ**

Utilice este botón para seleccionar un ecualizador prefijado (página 77).

**u SLEEP/TIMER**

Utilice este botón para configurar el temporizador de apagado (página 77).

Con la unidad apagada, utilice este botón para configurar el temporizador despertador (página 90).

**v DIMMER**

Utilice este botón para ajustar el brillo de la pantalla.

# Mando a distancia

El mando a distancia suministrado permite manejar la unidad desde la distancia.

Cuando utilice el mando a distancia, oriéntelo hacia el sensor de control remoto dentro de un rango de 60° horizontalmente y 20° verticalmente del panel frontal de la unidad principal.

- Incluso aunque el mando a distancia se utilice dentro de su alcance de efectividad (5 metros), la unidad podría no responder a las órdenes del mando si se interponen obstáculos entre ambas unidades.
- El mando a distancia podría no funcionar correctamente si se utiliza cerca de otros productos que generen rayos infrarrojos o si se utilizan otros mandos a distancia que empleen rayos infrarrojos. Igualmente, los otros productos podrían funcionar también mal.

## Instalación de la pila

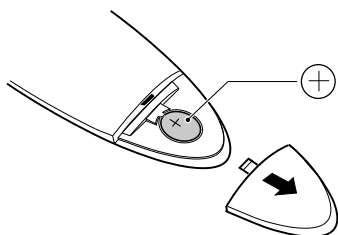

- 1** Quite la tapa del compartimento de las pilas.
- 2** Introduzca una pila de ion-litio (CR2025, 3 V) con el lado "+" hacia arriba.
- 3** Cierre la tapa.

## Sustitución de la pila

Si la distancia requerida entre el mando a distancia y la unidad principal disminuye, la pila está gastada. En ese caso, reemplace la pila por una nueva.

- Para más información sobre la recogida de pilas, póngase en contacto con su autoridad municipal, con el servicio de recogida de residuos de su ayuntamiento o con la tienda donde las haya comprado.

## Precauciones con la pila

- Asegúrese de introducir la pila con las polaridades positiva "+" y negativa "-" correctamente.
- Si la pila se sulfata o pierde líquido, limpie completamente el líquido del compartimento de la pila y sustituya la pila por otra nueva.
- Si el mando a distancia no se va a usar durante mucho tiempo (más de un mes), quite la pila del mando a distancia para evitar que se gaste.
- No utilice otras pilas que no sean las especificadas.
- No caliente ni desarme las pilas. Nunca las tire ni al fuego ni al agua.
- No transporte ni almacene pilas con otros objetos metálicos. Las pilas podrían cortocircuitarse, sulfatarse o explotar.

# Ajuste del reloj

Ajuste el reloj antes de hacer ninguna otra operación.

- 1** Si la unidad está encendida, pulse el botón **STANDBY/ON** (⏻) para apagarla.

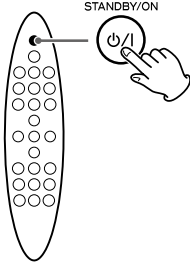

- 2** Pulse el botón **CLOCK** repetidamente hasta que aparezca en la pantalla "CLK SET".

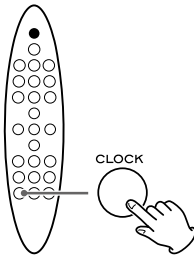

El valor de las horas parpadea.

- Si no se pulsa ningún botón durante 30 segundos, el modo de ajuste del reloj se cancelará.

- 3** Pulse los botones **VOLUME (+/-)** repetidamente para ajustar la hora actual y después pulse el botón **CLOCK**.

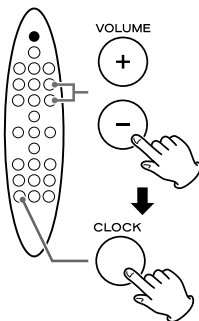

El valor de los minutos parpadea.

- 4** Pulse los botones **VOLUME (+/-)** repetidamente para ajustar los minutos actuales y después pulse el botón **CLOCK**.

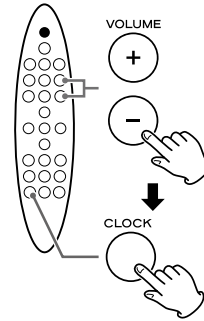

El ajuste del reloj está ahora terminado y el reloj comienza desde 00 segundos.

## Comprobación del reloj

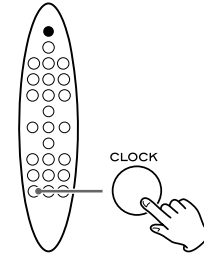

Pulse el botón **CLOCK** y el reloj se mostrará en la pantalla durante unos segundos.

# Funcionamiento básico

Este capítulo describe el funcionamiento y operaciones básicas disponibles en cada modo.

- 1 Pulse el botón de Reposo/Encendido (⏏) para encender la unidad.**

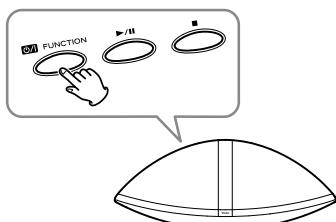

- La unidad se enciende con la fuente de sonido que estuviese seleccionada la última vez.

- 2 Pulse el botón FUNCTION (el mismo que el botón de Reposo/Encendido) repetidamente para seleccionar una fuente de sonido.**

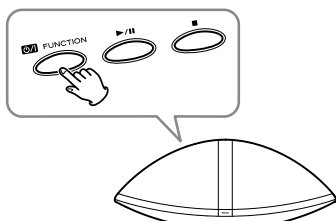

La fuente cambia como sigue:

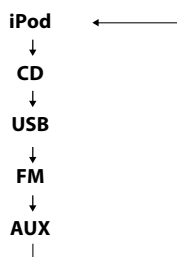

- Para escuchar un componente externo conectado al terminal AUX, seleccione "AUX".

- 3 Reproduzca la fuente de sonido y ajuste el volumen usando los botones (+ / -).**

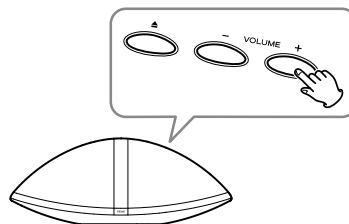

El volumen se puede ajustar desde MIN (0) hasta MAX (31).

## Refuerzo de graves

Existe la posibilidad de reforzar el sonido de los graves.

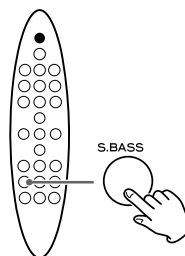

Pulse el botón S.BASS.  
Para cancelar la función, pulse otra vez el botón S.BASS.

- Cuando se activa la función LOUDNESS, la función S.BASS se desactiva automáticamente.

## Función "Loudness" (compensador)

Usted puede incrementar el efecto de sonido de los graves y los agudos a bajo volumen. Desactive (off) esta función cuando escuche a volúmenes normales.

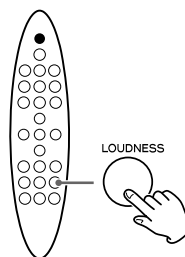

Pulse el botón LOUDNESS.  
Para cancelar la función, pulse el botón LOUDNESS otra vez.

- Cuando la función S.BASS está activada, la función LOUDNESS se desactiva automáticamente.

## Ecualizador

Usted puede ajustar el sonido de acuerdo al género de música o a sus gustos personales.

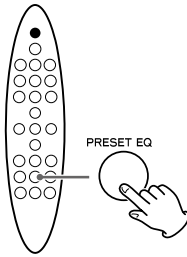

Cada vez que se pulsa el botón PRESET EQ, el botón cambia como sigue:



- Si también está utilizando algún ajuste del ecualizador en su iPod u otro reproductor de audio, los efectos se combinarán y podría no sonar como usted espera. Le recomendamos que, en la mayoría de los casos, use o bien el ecualizador de la unidad o bien el ecualizador de su reproductor de audio.

## Silenciamiento

El sonido se puede silenciar temporalmente.

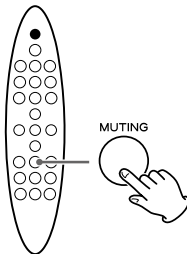

Pulse el botón MUTING.  
Pulse el botón MUTING otra vez para restaurar el sonido.

- "MUTE" parpadea en la pantalla mientras está activada la función de silenciamiento.
- Si cambia el volumen o la fuente cuando el sonido está silenciado, la función de silenciamiento se cancelará.

## Temporizador de apagado

Usted puede configurar el temporizador de apagado de manera que la unidad se apague ella sola después de transcurrida una cantidad de tiempo especificada.

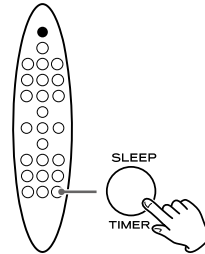

Cada vez que se pulsa el botón SLEEP, se cambia la cantidad de tiempo en intervalos de 10 minutos. La unidad se apagará automáticamente cuando esa cantidad de tiempo haya transcurrido.

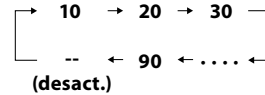

- Si quiere comprobar el tiempo que falta, pulse el botón SLEEP una vez. El tiempo que falta aparecerá en la pantalla durante unos segundos.
- Para cancelar el temporizador de apagado, pulse el botón SLEEP repetidamente hasta que "--" aparezca en la pantalla.

## Atenuador

Usted puede cambiar el brillo de la pantalla.

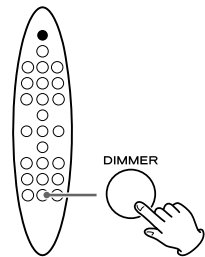

Pulse el botón DIMMER para fijar el brillo en uno de los tres niveles posibles.

# Escuchar un iPod

- 1** Pulse el rótulo "TEAC" en el frontal de esta unidad para abrir la base Dock para iPod.

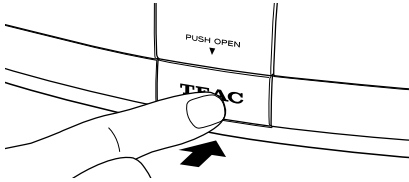

- 2** Conecte un iPod a la base Dock.

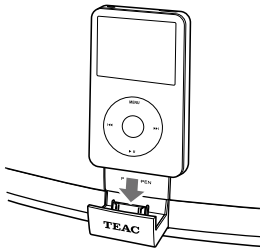

El iPod se enciende automáticamente y comienza la reproducción de la lista de reproducción del iPod.

Si ya hay un iPod conectado, pulse el botón FUNCTION repetidamente para seleccionar "iPod". La reproducción comienza automáticamente.

- La batería del iPod se recarga siempre que el iPod esté conectado a la base Dock y el SR-100i esté conectado a una toma de corriente eléctrica. Algunos tipos de iPod no se pueden recargar mediante la base Dock. Para más detalles sobre la compatibilidad de recarga, vea la página 68.
- Cuando apague la unidad con un iPod conectado a la base Dock, en la pantalla aparecerá el reloj y la batería del iPod se recargará. Si desconecta el iPod y no se pulsa ningún botón durante 90 segundos, la unidad se apagará (se pondrá en reposo) y se iluminará el indicador STANDBY.
- Si hay unos auriculares conectados al iPod, el sonido saldrá tanto por los auriculares como por los altavoces del SR-100i.

## Nota para iPod touch

Si quiere oír el sonido del vídeo de un iPod touch, conecte primero el iPod touch a la base Dock y después opere con el SR-100i y el iPod touch.

## Detener la reproducción temporalmente (modo de Pausa)

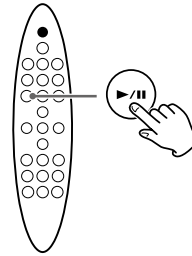

Durante la reproducción, pulse el botón de Reproducción/Pausa (▶/||).

La reproducción se detiene en la posición actual.

Para reanudar la reproducción, pulse el botón de Reproducción/Pausa (▶/||) otra vez.

## Saltar a la pista siguiente o anterior

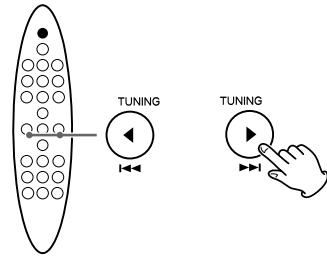

Durante la reproducción, pulse un botón de Salto (◀◀/▶▶) repetidamente hasta que encuentre la canción deseada. La canción seleccionada se reproducirá desde el principio.

- Si se pulsa una vez el botón ◀◀ durante la reproducción, la canción en curso se reproducirá desde el principio.

## Buscar una parte de una pista

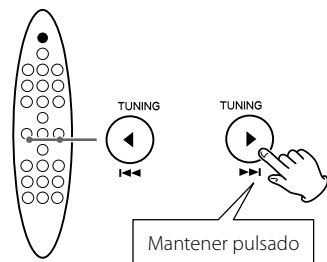

Durante la reproducción, mantenga pulsado un botón de Salto (◀◀/▶▶) para buscar una parte de una canción.

Suéltelo cuando encuentre la parte que quiera oír.

## Activar el modo de repetición

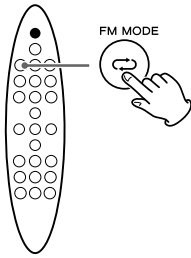

Durante la reproducción, pulse el botón de Repetición (↻) para seleccionar el modo de repetición. "REP MODE" aparece en la pantalla.

Cada vez que se pulsa el botón de Repetición (↻), el ajuste de repetición para el iPod cambia como sigue:

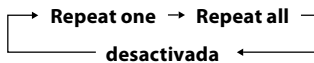

- Si selecciona "Repeat one" (repetir una) para reproducir una sola canción, el icono aparecerá en la pantalla del iPod.
- Si selecciona "Repeat all" (repetir todas) para reproducir todas las canciones, el icono aparecerá en la pantalla del iPod.

## Activar el modo de reproducción aleatoria

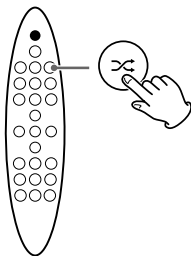

Durante la reproducción, pulse el botón de Reproducción Aleatoria (∞) para seleccionar el modo de reproducción aleatoria. "RANDOM" aparece en la pantalla.

Cada vez que se pulsa el botón de Reproducción Aleatoria (∞), el ajuste de reproducción aleatoria para el iPod cambia como sigue:

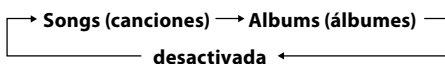

- Durante la reproducción aleatoria, el icono aparece en la pantalla del iPod.

## Regresar al menú anterior del iPod

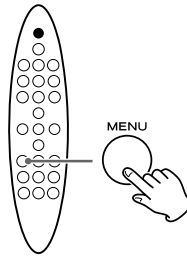

Pulse el botón MENU.

Este botón tiene las mismas funciones que su homólogo en el iPod.

## Seleccionar un apartado en el menú del iPod

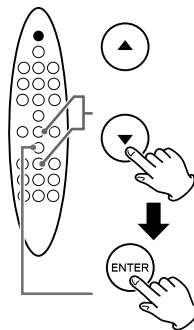

Pulse los botones de Desplazamiento (▲ / ▼) para seleccionar el apartado del menú que desee y después pulse el botón ENTER.

# Escuchar un disco

- 1** Pulse el botón **FUNCTION** repetidamente para seleccionar "CD".

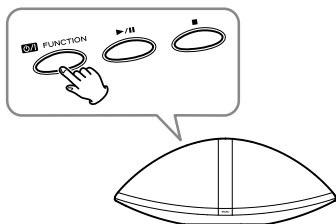

- Si no hay ningún disco cargado, "NO DISC" aparecerá en la pantalla.

- 2** Introduzca un disco con la cara de la etiqueta impresa mirando hacia usted.

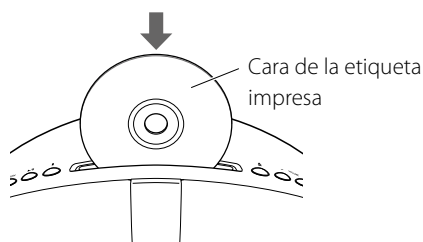

El disco se carga automáticamente en el reproductor. Deje que el disco entre cuando vea que empieza a cargarse.

La reproducción empieza automáticamente desde la primera pista/archivo.

- No empuje el disco a la fuerza.
- Ni introduzca más de un disco.
- No pegue ningún adhesivo, etc. en ninguna cara del disco.
- No utilice discos con formas irregulares.

Si no sigue estas indicaciones, puede causar daños o anomalías de funcionamiento en la unidad.

- El disco tarda unos segundos en cargarse en la unidad. Ningún botón funcionará durante la carga.

## Ejemplo: Pantalla durante la reproducción

### CD de audio

Número de pista en curso: 01  
Tiempo transcurrido de la pista en curso: 00:02

### Disco MP3/WMA

Número de carpeta en curso: 01  
Número de archivo en curso: 01  
Tiempo transcurrido del archivo en curso: 00:02

## Ejemplo: Pantalla cuando la reproducción está detenida

### CD de audio

Número total de pistas: 14  
Tiempo total de reproducción: 6:25

### Disco MP3/WMA

Número total de carpetas: 05  
Número total de archivos: 18

- Los archivos MP3/WMA que no están situados en carpetas, automáticamente son colocados en la carpeta raíz "01 (root)". La reproducción empieza desde el primer archivo de la carpeta raíz "01 (root)".
- Una vez terminada la reproducción de todas las pistas/archivos, la reproducción se detiene automáticamente.
- Ver página 93 para más información acerca del orden de reproducción de los archivos MP3/WMA.

**⚠ No incline la unidad con un disco dentro. Puede dañar el disco y causar un mal funcionamiento.**

## Sacar el disco

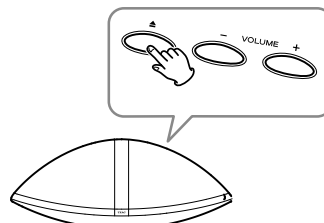

Pulse el botón (▲).

- Para introducir otro disco, hágalo después de que el disco haya sido expulsado totalmente.



# Escuchar un dispositivo de almacenamiento USB

**⚠ No utilice discos duros USB de alta capacidad. Solamente se pueden usar tarjetas de memoria flash USB.**

**1 Pulse el botón FUNCTION repetidamente para seleccionar "USB".**

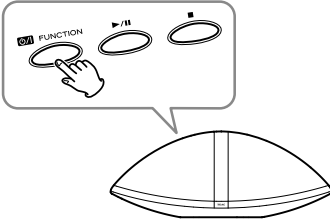

- Si no hay ningún dispositivo de almacenamiento USB conectado, "NO USB" aparecerá en la pantalla.

**2 Conecte su dispositivo de almacenamiento USB al cable USB y a su vez conecte éste a la unidad.**

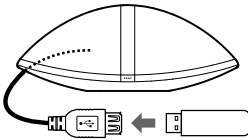

Fíjese en la dirección de inserción.

La reproducción comienza automáticamente desde el primer archivo del dispositivo de almacenamiento USB.

## Ejemplo: Pantalla durante la reproducción

Número de carpeta en curso	01 01	Número de archivo en curso
Tiempo transcurrido del archivo en curso	00:02	

## Ejemplo: Pantalla cuando la reproducción está detenida

Número total de carpetas	05 18	Número total de archivos
--------------------------	-------	--------------------------

- Los archivos MP3/WMA que no están situados en carpetas, automáticamente son colocados en la carpeta raíz "01 (root)". La reproducción empieza desde el primer archivo de la carpeta raíz "01 (root)".
- Ver página 93 para más información acerca del orden de reproducción de los archivos MP3/WMA.

## Reproducción básica

### Detener la reproducción temporalmente (modo de Pausa)

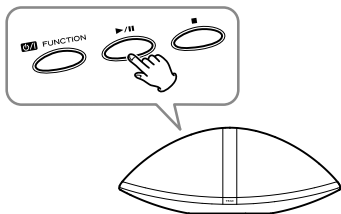

Durante la reproducción, pulse el botón de Reproducción/Pausa (▶/⏸).

La reproducción se detiene en la posición actual.

Para reanudar la reproducción, pulse de nuevo el botón de Reproducción/Pausa (▶/⏸).

### Detener la reproducción

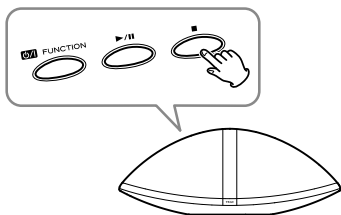

Pulse el botón de Parada (■).

### Buscar una parte de una pista/archivo

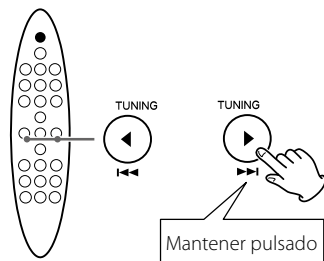

Durante la reproducción, mantenga pulsado un botón de Salto (◀◀/▶▶).

Suéltelo cuando haya encontrado la parte que desee escuchar.

### Saltar a la pista/archivo siguiente o anterior

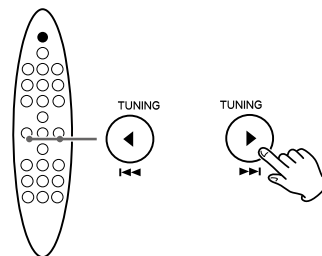

Pulse un botón de Salto (◀◀/▶▶) repetidamente hasta que encuentre la pista/archivo deseado.

La pista/archivo seleccionado se reproducirá desde el principio.

- Si se pulsa el botón ◀◀ una vez durante la reproducción, la pista/archivo que se esté reproduciendo empezará a reproducirse desde el principio.
- Durante la reproducción programada, se reproduce la pista/archivo siguiente o anterior en el programa.
- Cuando la reproducción está detenida, esta función no está operativa con CDs de audio.

## Seleccionar una carpeta (Discos MP3/WMA o dispositivos de almacenamiento USB)

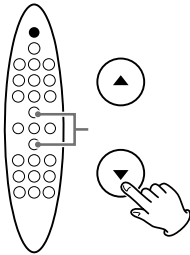

Pulse los botones de Desplazamiento (▲ / ▼) para saltar a la carpeta siguiente o anterior.

## Reproducción de introducciones

Usted puede reproducir el principio de cada pista/archivo consecutivamente.

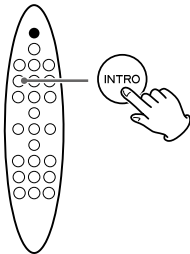

Pulse el botón INTRO para comenzar la reproducción de introducciones. "INTR ON" aparecerá en la pantalla. Esta unidad reproduce los primeros 10 segundos de cada pista/archivo consecutivamente. Para continuar escuchando la pista/archivo en curso, pulse otra vez el botón INTRO. "INTR OFF" aparecerá en la pantalla.

## Información en pantalla

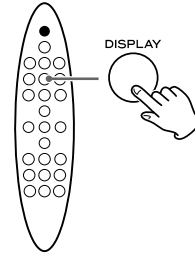

### CD de audio

Durante la reproducción, cada vez que se pulsa el botón DISPLAY, la segunda línea de la pantalla cambia como sigue:

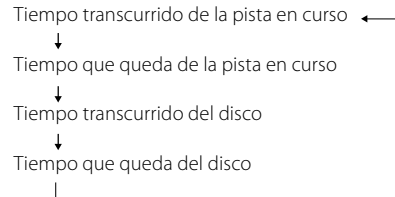

### Archivo MP3/WMA

Durante la reproducción, pulse el botón DISPLAY para que recorra la pantalla la información del archivo en curso como sigue:

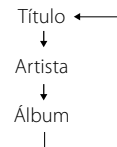

- En pantalla se pueden mostrar los primeros 30 caracteres del TÍTULO/ARTISTA/ÁLBUM.
- La pantalla de la unidad solamente puede mostrar letras y números de byte único. Si el archivo contiene caracteres japoneses, chinos u otros de doble byte, la reproducción es posible pero los nombres no se mostrarán correctamente.

# Reproducción programada

Es posible programar hasta un total de 20 pistas/archivos en el orden deseado.

**1** Pulse el botón **FUNCTION** repetidamente para seleccionar "CD" o "USB".

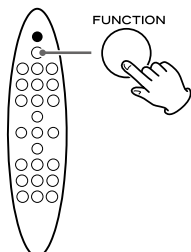

**2** Pulse el botón **PROGRAM** con la reproducción detenida.

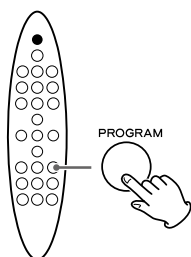

**Ejemplo: CD de audio**

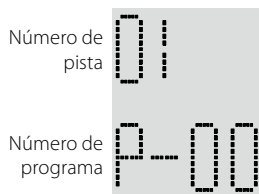

**Ejemplo: Archivos MP3/WMA**

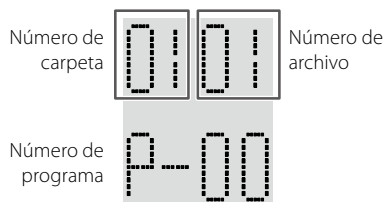

• Para cancelar el modo de programa, pulse el botón de Parada (■).

**3** (Cuando se programan archivos MP3/WMA) Pulse los botones de Desplazamiento (▲ / ▼) para seleccionar una carpeta de un disco MP3/WMA o de un dispositivo de almacenamiento USB.

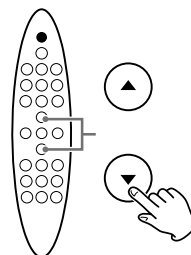

**Ejemplo:**



• Los archivos MP3/WMA que no están situados en carpetas se colocan en la carpeta raíz "01".

**4** Pulse los botones de Cursor (◀ / ▶) para seleccionar una pista/archivo y después pulse el programa **PROGRAM**.

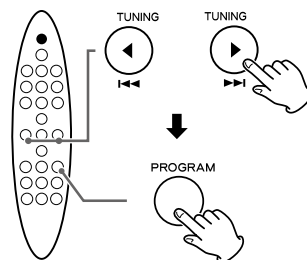

### Ejemplo: CD de audio

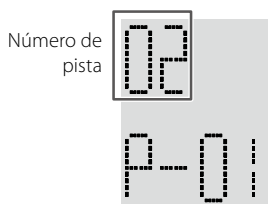

### Ejemplo: Archivos MP3/WMA

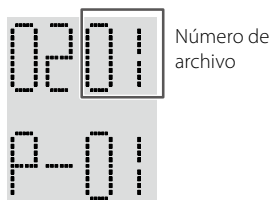

La pista/archivo ya está programada y el número de programa ("P-01") aparece en la pantalla.

- Repita los pasos **3** y **4** para programar más pistas/archivos.

## 5 Cuando haya terminado de seleccionar números de pistas/archivos, pulse el botón de Reproducción/Pausa (▶/||) para comenzar la reproducción programada.

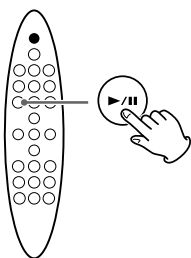

- Después de que haya terminado la reproducción de todas las pistas/archivos programados o de que usted detenga la reproducción programada, pulse el botón de Reproducción/Pausa (▶/||) para volver a reproducir el programa.
- Puede utilizar los botones de Salto (◀◀/▶▶) durante la reproducción programada para seleccionar y reproducir otras pistas/archivos del programa.
- La función de reproducción aleatoria no está operativa durante la reproducción programada.

## Borrar el programa

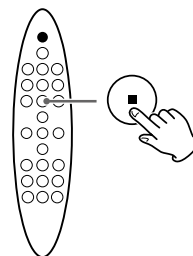

Con la reproducción detenida, pulse el botón de Parada (■).

- En los siguientes casos, también se borrará el contenido de la programación:
  - Si se cambia la fuente
  - Si se pulsa el botón STANDBY/ON (⏻)
  - Si se expulsa el disco
  - Si se desconecta el dispositivo de almacenamiento USB
  - Si se desconecta el cable de corriente

# Reproducción repetida

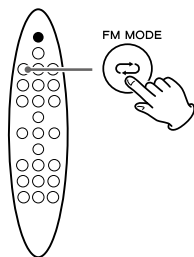

Cada vez que se pulsa el botón de Repetición (↻), el modo cambia como sigue:

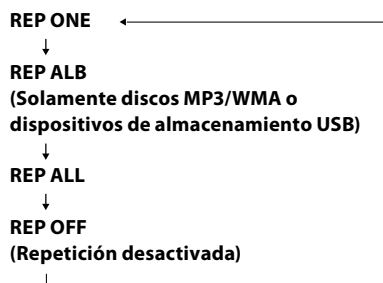

## REP ONE (Repetir una)

Durante la reproducción, pulse una vez el botón de Repetición (↻).

“REP ONE” aparecerá en la pantalla.

La pista que esté siendo reproducida se reproducirá repetidamente.

## REP ALB (Repetir carpeta) (Solamente discos MP3/WMA o dispositivos de almacenamiento USB)

Pulse dos veces el botón de Repetición (↻).

“REP ALB” aparece en la pantalla y todas las pistas de la carpeta se reproducirán repetidamente.

## REP ALL (Repetir todas)

Pulse dos veces el botón de Repetición (↻) (o tres veces para archivos MP3/WMA).

“REP ALL” aparece en la pantalla y todas las pistas se reproducirán repetidamente.

Durante la reproducción programada, las pistas programadas se reproducirán repetidamente.

## Reproducción repetida A-B

Esta función permite la reproducción repetida de cualquier fragmento deseado de una pista/archivo.

### 1 Durante la reproducción, designe el punto en el que debería empezar la reproducción repetida pulsando el botón A-B.

“A-” aparece en la pantalla.

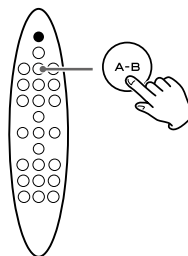

### 2 Cuando alcance el punto en el que debería terminar la reproducción repetida, pulse otra vez el botón A-B.

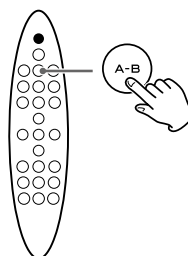

El fragmento designado se reproducirá repetidamente.

- Para regresar a la reproducción normal, pulse el botón A-B o el botón de Parada (■).
- Debe haber más de 3 segundos entre A y B.
- El punto de comienzo y de final deben estar ambos en la misma pista/archivo. Si el archivo/pista cambia después de que usted haya fijado el punto de comienzo, el modo de reproducción repetida A/B será cancelado.

## Reproducción aleatoria

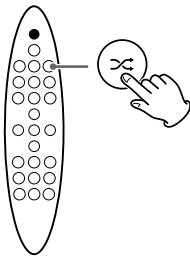

Durante la reproducción, pulse el botón de Reproducción Aleatoria (∞).

"RAN ON" aparecerá en la pantalla y las pistas/archivos se reproducirán al azar.

- Si se pulsa el botón ►► durante la reproducción aleatoria, la siguiente pista/archivo será seleccionada al azar y se reproducirá.  
Si se pulsa el botón ◄◄ durante la reproducción aleatoria, la pista/archivo que se esté reproduciendo en ese momento se reproducirá desde el principio.  
Si se pulsa el botón ◄◄ dos veces o más, se seleccionará otra pista/archivo al azar y se reproducirá.
- Durante la reproducción aleatoria, una pista/archivo que haya terminado de reproducirse no se volverá a reproducir otra vez.
- Para cancelar la reproducción aleatoria, pulse el botón de Reproducción Aleatoria (∞). "RAN OFF" aparecerá en la pantalla.
- Para detener la reproducción aleatoria, pulse el botón de Parada (■). Esta operación también cancela la reproducción aleatoria.

## Escuchar una fuente externa

Usted puede escuchar el sonido procedente de un reproductor de audio portátil externo conectado a los terminales AUX.

- Mediante esta prestación se puede escuchar un iPod que no pueda conectarse a la base Dock para iPod. Para información sobre compatibilidad con iPod, ver página 68.

- 1 Conecte un reproductor de audio portátil externo a los terminales AUX del SR-100i usando un cable RCA/mini-jack estéreo de los disponibles a la venta en el mercado.**

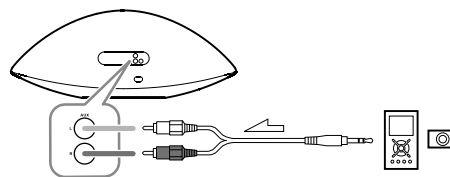

- 2 Pulse el botón FUNCTION para seleccionar "AUX".**

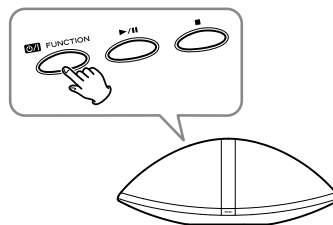

- 3 Reproduzca la fuente y ajuste el volumen del SR-100i y del componente externo conectado.**

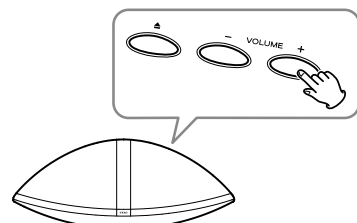

- Cuando use la salida de auriculares del componente externo, si no ajusta su volumen, podría no escuchar sonido procedente del SR-100i.
- Si sube mucho el volumen del componente conectado, podría causar distorsión en el sonido del SR-100i. En ese caso, reduzca el volumen del componente hasta que la distorsión desaparezca y luego ajuste el volumen del SR-100i a un nivel de escucha confortable.

# Escuchar la radio FM

- 1** Pulse el botón **FUNCTION** repetidamente para seleccionar "FM".

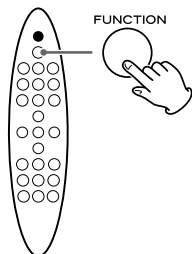

- 2** Seleccione la emisora que desee escuchar.

## Selección automática

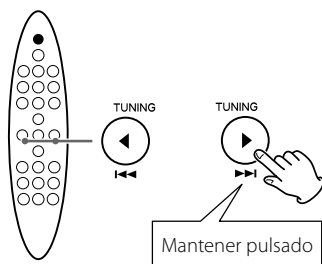

Mantenga pulsado el botón TUNING y suéltelo cuando comience el proceso de sintonización automática. Cuando se sintonice una emisora, el proceso se detendrá automáticamente.

Repita este paso hasta que encuentre la emisora que desee escuchar.

- Para detener el proceso de sintonización automática, pulse brevemente el botón TUNING.

## Selección manual

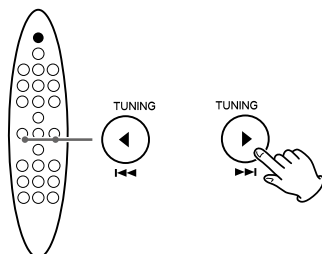

Pulse el botón TUNING repetidamente.

La frecuencia cambia en pasos fijos. Pulse repetidamente hasta que encuentre la emisora que desee escuchar.

## Modo de FM

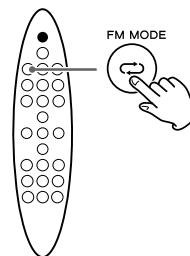

Pulsando el botón FM MODE se alterna entre el modo Auto y el modo Mono.

### Auto

Cuando un programa está emitiendo en estéreo, usted escucha sonido estéreo. Cuando emite en modo monoaural, usted escucha sonido monoaural.

- Si el sonido está distorsionado, la señal no es lo suficientemente fuerte para una buena recepción en estéreo. En ese caso, cambie al modo Mono.

### Mono

Para compensar una recepción débil de FM en estéreo, seleccione este modo. La recepción será ahora forzada a monoaural y se reducirá el ruido no deseado.

## Si la recepción es pobre

Extienda la antena de FM o cámbiela de posición para mejorar la recepción de una emisora.



# Sintonización de presintonías

Usted puede almacenar hasta un total de 20 emisoras de FM.

**1** Sintonice la emisora que desee almacenar (página 88).

**2** Pulse el botón PROGRAM.

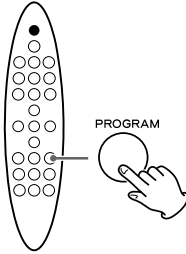

El número de presintonía parpadea.

Ejemplo:

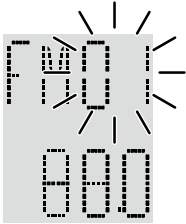

**3** Pulse los botones de Desplazamiento (▲ / ▼) para seleccionar un número de presintonía para almacenar la emisora.

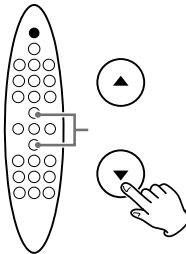

**4** Pulse el botón PROGRAM.

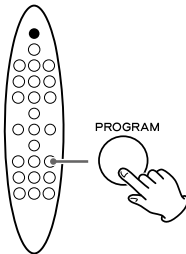

La emisora sintonizada se almacenará en el número de presintonía seleccionado.

Para almacenar más emisoras, repita los pasos **1** a **4**.

## Seleccionar una emisora presintonizada

**1** Pulse el botón FUNCTION repetidamente para seleccionar "FM".

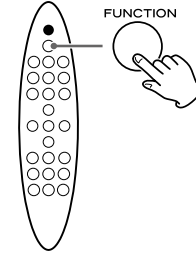

**2** Pulse los botones de Desplazamiento (▲ / ▼) para seleccionar la emisora presintonizada deseada.

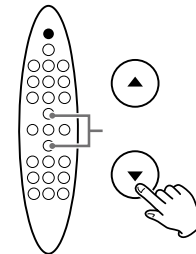

# Temporizador despertador

Usted puede configurar la unidad para que se encienda a una hora determinada.

- Ajuste el reloj antes de ajustar el temporizador despertador (página 75).

## Ajustar el temporizador despertador

- 1** Si la unidad está encendida, pulse el botón **STANDBY/ON** (⏻) para apagarla.

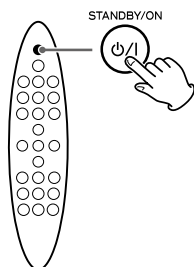

- 2** Pulse el botón **TIMER** repetidamente hasta que **"ALM SET"** aparezca en la pantalla.

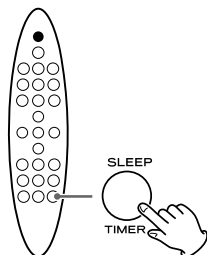

El valor de las horas parpadea.

- Si no se pulsa ningún botón durante 30 segundos, el modo de ajuste del temporizador será cancelado.

- 3** Pulse los botones **VOLUME (+/-)** para fijar la hora y después pulse el botón **TIMER**.

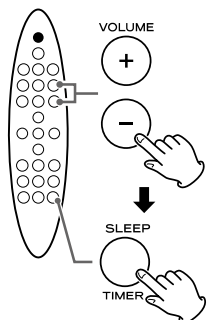

El valor de los minutos en el reloj parpadea.

- 4** Pulse los botones **VOLUME (+/-)** para fijar los minutos y después pulse el botón **TIMER**.

El ajuste horario hecho parpadea.

- 5** Pulse los botones **VOLUME (+/-)** para seleccionar **"ON"** (activado) y luego pulse el botón **TIMER**.

El temporizador ha quedado configurado. "ON" (activado) y la hora actual se muestran en la pantalla.

Cuando se llegue al horario establecido, empezará a reproducirse la fuente que estuviese seleccionada por última vez.

- Para desactivar el temporizador despertador, seleccione **"OFF"** en el paso **5**.

**Cuando el temporizador alcanza el horario de encendido, la unidad se pone automáticamente en "SLEEP 60" y se apagará poniéndose en reposo (standby) 60 minutos más tarde.**

Si quiere escuchar continuamente, pulse el botón **SLEEP** repetidamente para seleccionar **"--"** después de alcanzar el horario de encendido.

### Nota para el uso con un iPod touch (cuando utilice el temporizador despertador del SR-100i con un iPod touch como fuente)

- Si apaga el iPod touch ("deslizar para apagar"), no podrá usarlo con el temporizador despertador incluso aunque esté conectado a la base Dock de esta unidad. Para utilizar con el temporizador despertador un iPod touch como fuente, no seleccione "deslizar para apagar" en el iPod touch (la pantalla del iPod touch se puede apagar sin problemas.)
- No podrá usar la reproducción de vídeo en la pantalla de un iPod touch para la función de temporizador despertador ni siquiera aunque esté conectado a la base Dock de esta unidad. Para poder utilizar el temporizador despertador con un iPod touch como fuente, seleccione cualquier otra opción que no sea vídeo en el iPod touch.

# Solución de posibles fallos (1)

Si tiene problemas con su equipo, lea esta página e intente resolver el problema usted mismo antes de llamar a su distribuidor o a un servicio técnico TEAC.

## General

### No hay corriente

- ➔ Compruebe la conexión a la corriente. Compruebe si la toma de corriente es un enchufe con un interruptor. Si lo es, confirme que el interruptor está encendido.
- ➔ Confirme que llega corriente al enchufe conectando en él otro aparato, como por ejemplo una lámpara o un ventilador.

### No hay sonido en los altavoces.

- ➔ Seleccione la fuente pulsando el botón FUNCTION.
- ➔ Ajuste el volumen.
- ➔ Si "MUTE" parpadea en la pantalla, pulse el botón MUTING.

### El sonido tiene ruidos.

- ➔ La unidad está demasiado cerca de una TV o aparato similar. Póngala lo más lejos posible del aparato causante de las interferencias o apáguelo.
- ➔ En el lado izquierdo de la unidad principal hay un ventilador interno para dispersar el calor. Dependiendo del entorno o de lo que haya alrededor, puede escucharse el sonido de su rotación. Este ruido no significa que haya un problema de funcionamiento.

### El mando a distancia no funciona.

- ➔ Pulse el botón Standby/On (🔌) para encender la unidad.
- ➔ Si la pila está gastada, sustitúyala por una nueva.
- ➔ Utilice el mando a distancia dentro del alcance de efectividad (5 metros) y apunte con él hacia el sensor de control remoto del panel frontal.
- ➔ Quite los obstáculos entre el mando a distancia y la unidad principal.
- ➔ Si hay una luz demasiado intensa cerca de la unidad, apáguela.

### No se puede apagar (poner en reposo o "standby") cuando se está usando con un iPod touch como fuente de sonido.

- ➔ Cuando use un iPod touch o un iPhone con esta unidad, si utiliza cualquier aplicación que no sea las aplicaciones del iPod, el SR-100i podría volver a encenderse al poco tiempo de ser apagado (puesto en reposo o "standby"). Como la unidad no puede apagar el iPod touch cuando una de estas aplicaciones está funcionando, deberá salir de dicha aplicación antes de apagar el SR-100i (ponerlo en modo de reposo o "standby").

### El sonido cae momentáneamente cuando se cambia el volumen de 6 a 7 o de 7 a 6.

- ➔ El sonido cae durante medio segundo aproximadamente mientras cambia el circuito interno. Esto no es un problema de funcionamiento.

## Reproductor de iPod

### No se puede conectar el iPod.

- ➔ Quite el polvo o los obstáculos de los conectores de la base Dock del SR-100i y del iPod y vuelva a conectar el iPod otra vez.

### No se puede hacer funcionar el iPod.

- ➔ Libere el interruptor HOLD del iPod.

### No se puede reproducir.

- ➔ Quite el iPod de la base Dock, espere unos segundos y vuelva a conectarlo otra vez.
- ➔ Una actualización de software podría resolver el problema. Visite la página web de Apple y descargue el último software para iPod.

## Sintonizador de FM

### No se puede escuchar ninguna emisora o la señal es demasiado débil.

- ➔ Sintonice una emisora correctamente.
- ➔ Gire la antena de FM hasta que reciba la emisora correctamente.

## Reproductor de CD

### No se puede reproducir.

- ➔ Cargue un disco con la cara de la etiqueta hacia arriba.
- ➔ Si el disco está sucio, limpie la superficie.
- ➔ Se ha cargado un disco vacío. Cargue un disco pregrabado.
- ➔ Dependiendo del disco, etc., puede no ser posible la reproducción de discos CD-R/RW. Inténtelo otra vez con otro disco.
- ➔ No se pueden reproducir discos CD-R/RW sin finalizar. Finalice dicho disco en una grabadora de CD e inténtelo de nuevo.

## Solución de posibles fallos (2)

### MP3/WMA

#### No se puede reproducir.

- ➔ Compruebe la extensión de archivo MP3/WMA. Esta unidad reconoce los archivos MP3 por su extensión ".mp3" y los archivos WMA por su extensión ".wma".
- ➔ Los datos del archivo MP3/WMA podrían haberse roto.
- ➔ El formato de los datos del archivo podría no ser un formato MP3/WMA.
- ➔ La frecuencia de muestreo del archivo MP3 podría ser diferente a 44.1 o 48 kHz.
- ➔ La velocidad de bits del archivo MP3 podría ser superior a 320 kbps.
- ➔ La frecuencia de muestreo del archivo WMA podría ser diferente a 44.1.
- ➔ La velocidad de bits del archivo WMA podría ser superior a 192 kbps.

#### La información del archivo no aparece en pantalla correctamente.

- ➔ Si la información de un archivo utiliza caracteres japoneses, chinos u otros caracteres de doble byte, es posible la reproducción pero el nombre no se mostrará en pantalla correctamente.

### Temporizador de apagado

#### Incluso cuando se alcanza la hora establecida, no se puede apagar (cambiar a reposo o "standby") cuando se está usando con un iPod touch como fuente de sonido.

- ➔ Cuando use un iPod touch o un iPhone con esta unidad, si utiliza cualquier aplicación que no sea las aplicaciones del iPod, el SR-100i podría volver a encenderse al poco tiempo de ser apagado (puesto en reposo o "standby"). Como la unidad no puede apagar el iPod touch cuando una de estas aplicaciones está funcionando, deberá salir de dicha aplicación antes de apagar el SR-100i (ponerlo en modo de reposo o "standby").

### Temporizador despertador

#### El temporizador despertador no funciona.

- ➔ Si la unidad está encendida, pulse el botón de Reposo/Encendido (🔘) para apagarla.
- ➔ (Cuando un iPod touch es la fuente de sonido) Si apaga el iPod touch ("deslizar para apagar"), no podrá usarlo con el temporizador despertador incluso aunque esté conectado a la base Dock de esta unidad. Para utilizar con el temporizador despertador un iPod touch como fuente, no seleccione "deslizar para apagar" en el iPod touch (la pantalla del iPod touch se puede apagar sin problemas.)
- ➔ (Cuando un iPod touch es la fuente de sonido) No podrá usar la reproducción de vídeo en la pantalla de un iPod touch para la función de temporizador despertador ni siquiera aunque esté conectado a la base Dock de esta unidad. Para poder utilizar el temporizador despertador con un iPod touch como fuente, seleccione cualquier otra opción que no sea vídeo en el iPod touch.

# Orden de reproducción MP3/WMA

Los archivos MP3/WMA de un CD o de un dispositivo de almacenamiento USB pueden almacenarse en carpetas de la misma manera que se manejan en un ordenador. Es más, una carpeta puede a su vez contener múltiples carpetas.

**A continuación un ejemplo de la estructura de archivos y carpetas de un disco MP3/WMA o de un dispositivo de almacenamiento USB, mostrando el orden de las carpetas, de la raíz 01 ("root") a la 05, y el orden de reproducción de los archivos (de 1 a 9).**

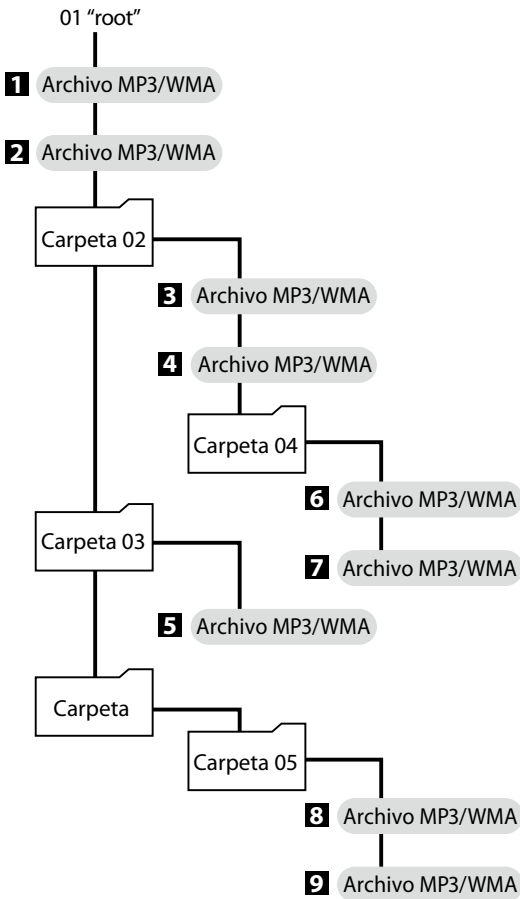

- El orden que se muestra en la figura podría cambiar si se añaden, borran o mueven archivos o carpetas.

# Especificaciones

## Sección del sintonizador

Rango de frecuencias de FM ..... 87.5 MHz a 108.0 MHz

## Sección de reproductor de CD

Tipos de discos compatibles ... CD/CD-R/CD-RW (12 cm)

Formatos compatibles ..... CD-DA, MP3/WMA

Repuesta de frecuencias ..... 20 a 20,000 Hz ( $\pm 1$  dB)

Lloro y fluctuación ..... No medible

Distorsión armónica total ..... 0.05 % (1 kHz, 0 dB)

## Sección del amplificador

Potencia de salida total (máximo) ..... 50 W + 50 W

## Sección de sistema de altavoces

Tipo ..... Tweeter: 38 mm x 2

Woofers: 91 mm x 2

Impedancia ..... 8 ohms

## General

Requerimientos de alimentación

Corriente continua a 120 V, 60 Hz

Consumo de corriente (nominal) ..... 60 W

Dimensiones (an x al x pro) ..... 570 x 230 x 220 mm

Peso (neto) ..... 5.4 kg

## Accesorios de serie

Mando a distancia (RC-1265) x 1

Pila (CR2025) para el mando a distancia x 1

Cable de corriente x 1

Antena de FM x 1

Cable USB x 1

Manual del usuario (este documento) x 1

Tarjeta de garantía x 1

- El diseño y las especificaciones están sujetas a cambios sin previo aviso.
- El peso y las dimensiones son aproximados.
- Las ilustraciones pueden diferir ligeramente de los modelos de producción.





# TEAC

---

<b>TEAC CORPORATION</b>	1-47 Ochiai, Tama-shi, Tokyo 206-8530 Japan Phone: (042) 356-9156
TEAC AMERICA, INC.	7733 Telegraph Road, Montebello, California 90640 U.S.A. Phone: (323) 726-0303
TEAC CANADA LTD.	5939 Wallace Street, Mississauga, Ontario L4Z 1Z8, Canada Phone: (905) 890-8008
TEAC MEXICO, S.A. DE C.V.	Río Churubusco 364, Colonia Del Carmen, Delegación Coyoacán, CP 04100, México DF, México Phone: (5255)5010-6000
TEAC UK LTD.	Suites 19 & 20, Building 6, Croxley Green Business Park, Hatters Lane, Watford, Hertfordshire, WD18 8TE, U.K. Phone: (0845) 130-2511
TEAC EUROPE GMBH	Bahnstraße 12, D-65205 Wiesbaden-Erbenheim, Deutschland Phone: 0611-71580

---

This appliance has a serial number located on the rear panel. Please record the serial number and retain it for your records.

**Model name:** SR-100i

**Serial number**

---

0710-MA-1587B